

LOCTITE®

CATALOGO PRODOTTI EUROPEO

1a edizione

Catalogo prodotti LOCTITE, Prima edizione.

Questa è la prima edizione del nuovo catalogo prodotti LOCTITE, completamente rinnovato. Con questa edizione abbiamo voluto mettere in evidenza i prodotti di utilizzo più frequente per facilitare la ricerca dei prodotti che risolvono la maggior parte dei problemi di progettazione, assemblaggio, manutenzione, riparazione e funzionamento.

Soluzioni senza limiti per liberare il tuo potenziale

LOCTITE, il brand numero uno al mondo per gli adesivi, i sigillanti e il trattamento delle superfici, si prefigge un unico obiettivo: fornire prodotti più performanti, più resistenti e più durevoli. Soluzioni avanzate per aumentare il vostro potere innovativo, ridurre i costi e migliorare i vostri processi, riducendo i fermi impianto con prodotti che vanno dagli adesivi ai lubrificanti.

275 to
250 Mg

6

Frenafiletti

Prevengono l'allentamento e il grippaggio dei dispositivi di fissaggio filettati.

16

Sigillaraccordi

Impediscono le perdite di gas e liquidi.

24

Guarnizioni liquide

Impediscono le perdite di fluidi o gas nelle flange.

34

Bloccanti

Prevengono la formazione di giochi, deformazione delle sedi delle chiavette, logoramento dei cuscinetti, disallineamento degli alberi, usura, corrosione.

44

Adesivi istantanei

Incollano substrati diversi in modo rapido e semplice.

54

Adesivi universali

Incollano velocemente una vasta gamma di materiali.

62

Adesivi strutturali

Incollano la maggior parte dei materiali creando un assemblaggio strutturale.

74

Adesivi flessibili e sigillanti

Incollano e sigillano le parti soggette a movimento.

82

Adesivi a polimerizzazione UV

Polimerizzazione a richiesta.

92

Pulitori

Puliscono e sgrassano le parti e le superfici di lavoro.

98

Prevenzione dell'usura

Combattono la ruggine, la corrosione chimica e l'usura e migliorano le prestazioni.

106

Ricostruzione

Ricostruiscono superfici usurate o corrose.

114

Lubrificanti

Prevengono l'attrito, il surriscaldamento o l'usura tra le superfici metalliche.

118

Antigrippanti

Prevengono la ruggine, la corrosione, l'adesione e il grippaggio sui componenti metallici in ambienti di funzionamento severi.

124

Manutenzione ordinaria e di emergenza

Risolvono quasi tutti i problemi grazie ad un'ampia gamma di soluzioni.

130

Sistemi di dosaggio

144

Indice



Ottimizzare gli assemblaggi, ridurre i tempi di fermo impianto non programmati, **con i servizi LOCTITE.**

IL NOSTRO CONTRIBUTO

I servizi LOCTITE comprendono audit delle linee di produzione e dei processi, survey degli impianti, valutazioni di inventario, corsi di formazione in presenza e online per migliorare l'efficienza dei processi di progettazione, produzione e manutenzione.

01.

PROGETTAZIONE & PRODUZIONE

- Guide alla progettazione
- Survey del processo di produzione
- Formazione in loco
- Assistenza per l'intero processo di produzione

consulenza-produzione.loctite.it

02.

MANUTENZIONE

- Guide per la manutenzione
- Survey sull'impianto
- Maintenance Reliability Workshop
- Valutazione dell'inventario

consulenza-manutenzione.loctite.it

Per una consulenza tecnica scrivere a teamtecnico@henkel.com oppure chiamare il numero verde 800694255

LOCTITE[®]XPLORE



Diventa un esperto di adesivi!

LOCTITE[®]XPLORE è una nuova piattaforma di e-learning pensata per i **professionisti dell'Assemblaggio, della Manutenzione e della Riparazione degli autoveicoli** con l'intento di mettere gli utenti nelle condizioni di fare scelte consapevoli nel proprio ambito di competenze. I contenuti si basano su un know-how accumulato in **oltre 65 anni di esperienza sul campo** e sono **interamente gratuiti** e con attestato finale.

Vieni a conoscere LOC e ROSON che ti guideranno alla scoperta dei vari argomenti per iniziare a migliorare le tue competenze con brevi corsi di appena 15 minuti. Un'idea semplice che dà soddisfazioni immediate!



**REGISTRATI
ORA!**
xplore.loctite.it

Con i metodi di assemblaggio tradizionali si formano giochi.
I frenafiletti li riempiono.

FRENAFILETTI

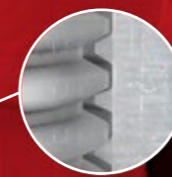

PROBLEMA

Senza frenafiletti:
allentamento dovuto alle vibrazioni per la
presenza di aria fino all'85 %.

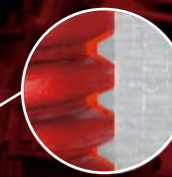

SOLUZIONE

Con frenafiletti:
assenza di allentamento dovuto alle vibrazioni
e assenza di giochi.

I guasti non sono un'opzione. Elimina gli allentamenti.

I frenafilette bloccano e sigillano gli assemblaggi filettati, proteggendoli contro le vibrazioni, la corrosione e il grippaggio. A seconda delle esigenze, occorre scegliere il frenafilette corretto valutandone la resistenza, le dimensioni del filetto, metodo di applicazione e rimovibilità. Qual è quello più adatto per te? LOCTITE ti semplifica la scelta



PIÙ VENDUTO

LOCTITE 243 Frenafilette

Utilizzo generico, media resistenza

LOCTITE 243 funziona su tutti i metalli, compresi i substrati passivi come le superfici in acciaio inossidabile, le viti zincate e placcate. Tollera contaminazioni minori dovute a oli industriali, ad esempio oli motore, oli per la prevenzione della corrosione e fluidi da taglio.

Vantaggi:

- P1 NSF Reg. N.: 123000
- Fluorescente e tissotropico



Smontaggio
Rimovibile con utensili manuali



Viscosità:
Liquido



Resistenza alla temperatura:
180 °C



Come scegliere un frenafilette



RESISTENZA E SMONTAGGIO

Dai macchinari di grandi dimensioni agli assemblaggi permanenti, fino alle viti di montaggio e di regolazione, LOCTITE ha un frenafilette per ogni esigenza.

BASSA RESISTENZA

Usati principalmente su viti di regolazione e calibrazione, misuratori e calibri. Rimovibili con utensili manuali, si usano nelle applicazioni con alta frequenza di smontaggio.

MEDIA RESISTENZA

Eccellenti per macchine utensili e presse, pompe e compressori, viti di montaggio e riduttori. Rimovibili con utensili manuali, si usano nelle applicazioni con frequenza di smontaggio normale.

ALTA RESISTENZA

Utilizzati per assemblaggi più permanenti, apparecchiature pesanti, viti delle sospensioni, supporti per pompe e motori, bulloni e prigionieri. Vengono impiegati su componenti che vengono smontati di rado e necessitano di calore localizzato per la rimozione.



VISCOSITÀ

I frenafilette sono disponibili in diverse viscosità: da liquido, che scorre facilmente nei giochi e negli spazi, a semi-solido, una formulazione che non cola e non sporca, ideale per le applicazioni capovolte. Conoscere bene le esigenze della propria applicazione aiuta a scegliere il frenafilette giusto.



RESISTENZA ALLA TEMPERATURA

I frenafilette LOCTITE sono formulati con un'ottima resistenza alla temperatura per un utilizzo continuo, dall'applicazione alla rimozione.



PIÙ VENDUTO

LOCTITE 270 Frenafilette

Utilizzo generico, alta resistenza

LOCTITE 270 funziona su tutti i metalli, compresi i substrati passivi come le superfici in acciaio inossidabile, le viti zincate e placcate. Tollera contaminazioni minori dovute a oli industriali, ad esempio oli motore, oli per la prevenzione della corrosione e fluidi da taglio.

Vantaggi:

- P1 NSF Reg. N.: 123006



Smontaggio
Rimovibile con utensili manuali



Viscosità:
Liquido



Resistenza alla temperatura:
180 °C



Trova il prodotto corretto per la tua applicazione



SMONTAGGIO

Media resistenza

LOCTITE 243
LOCTITE 248
LOCTITE 2400**
LOCTITE 290

Bassa resistenza

LOCTITE 222

Alta resistenza

LOCTITE 270
LOCTITE 277
LOCTITE 2700**



* Prodotti ottimizzati per la Salute e la Sicurezza degli operatori. Migliorano la sicurezza nella produzione, nell'applicazione e nell'utilizzo finale.



** Sono stati riformulati per offrire una migliore polimerizzazione sui rivestimenti in lamelle di zinco, mantenendo una polimerizzazione molto affidabile sui metalli passivati. L'upgrade del prodotto ha conseguito questo obiettivo senza compromettere proprietà chiave come la forza di adesione ai substrati attivi, la polimerizzazione su superfici inerti, la resistenza chimica o la durata a magazzino.

LOCTITE 2400 mantiene le certificazioni WRAS, DVGW e dell'Istituto di igiene tedesco e soddisfa appieno la specifica dei materiali LOCTITE della versione precedente.

LOCTITE 2700 mantiene le certificazioni WRAS e DVGW. Il prodotto migliorato soddisfa inoltre appieno la specifica dei materiali LOCTITE della versione precedente.

Media resistenza



LOCTITE 243
Utilizzo generico



Resistenza e smontaggio:
Removibile con utensili manuali



Viscosità: Liquido



Resistenza alla temperatura:
180 °C

Viscosità: 2.150 mPa·s
Coppia di rottura: 26 Nm
Tempo di fissaggio (acciaio): 10 min.
Polimerizzazione completa: 24 ore



LOCTITE 248
Non cola, non sporca



Resistenza e smontaggio:
Removibile con utensili manuali



Formato: Stick



Resistenza alla temperatura:
150 °C

Viscosità: Semi-solido
Coppia di rottura: 17 Nm
Tempo di fissaggio (acciaio): 5 min.
Polimerizzazione completa: 24 ore



LOCTITE 2400**
Salute e sicurezza*



Resistenza e smontaggio:
Removibile con utensili manuali



Viscosità: Liquido



Resistenza alla temperatura:
150 °C

Viscosità: 350 mPa·s
Coppia di rottura: 25 Nm
Tempo di fissaggio (acciaio): 10 min.
Polimerizzazione completa: 24 ore



LOCTITE 290
Penetrante



Resistenza e smontaggio:
Removibile con utensili manuali



Viscosità: Liquido



Resistenza alla temperatura:
150 °C

Viscosità: 40 mPa·s
Coppia di rottura: 10 Nm
Tempo di fissaggio (acciaio): 20 min
Polimerizzazione completa: 24 ore

Bassa resistenza



LOCTITE 222
Utilizzo generico



Resistenza e smontaggio:
Removibile con utensili manuali



Viscosità: Liquido



Resistenza alla temperatura:
150 °C

Viscosità: 1.200 mPa·s
Coppia di rottura: 6 Nm
Tempo di fissaggio (acciaio): 15 min
Polimerizzazione completa: 24 ore

Alta resistenza



LOCTITE 270
Utilizzo generico



Resistenza e smontaggio:
Removibile con utensili manuali standard; se l'utensile non è efficace, applicare calore localizzato



Viscosità: Liquido



Resistenza alla temperatura:
180 °C

Viscosità: 500 mPa·s
Coppia di rottura: 33 Nm
Tempo di fissaggio (acciaio): 10 min.
Polimerizzazione completa: 24 ore



LOCTITE 277
Viti grandi



Resistenza e smontaggio:
Removibile con utensili manuali standard; se l'utensile non è efficace, applicare calore localizzato



Viscosità: Liquido



Resistenza alla temperatura:
150 °C

Viscosità: 7.000 mPa·s
Coppia di rottura: 32 Nm
Tempo di fissaggio (acciaio): 30 min.
Polimerizzazione completa: 24 ore



LOCTITE 2700**
Salute e sicurezza*



Resistenza e smontaggio:
Removibile con utensili manuali standard; se l'utensile non è efficace, applicare calore localizzato



Viscosità: Liquido



Resistenza alla temperatura:
150 °C

Viscosità: 450 mPa·s
Coppia di rottura: 37 Nm
Tempo di fissaggio (acciaio): 5 min.
Polimerizzazione completa: 24 ore

SERVIZI LOCTITE

**PREVENIRE IN TEMPO
L'ALLENTAMENTO DELLE VITI.**

consulenza-produzione.loctite.it

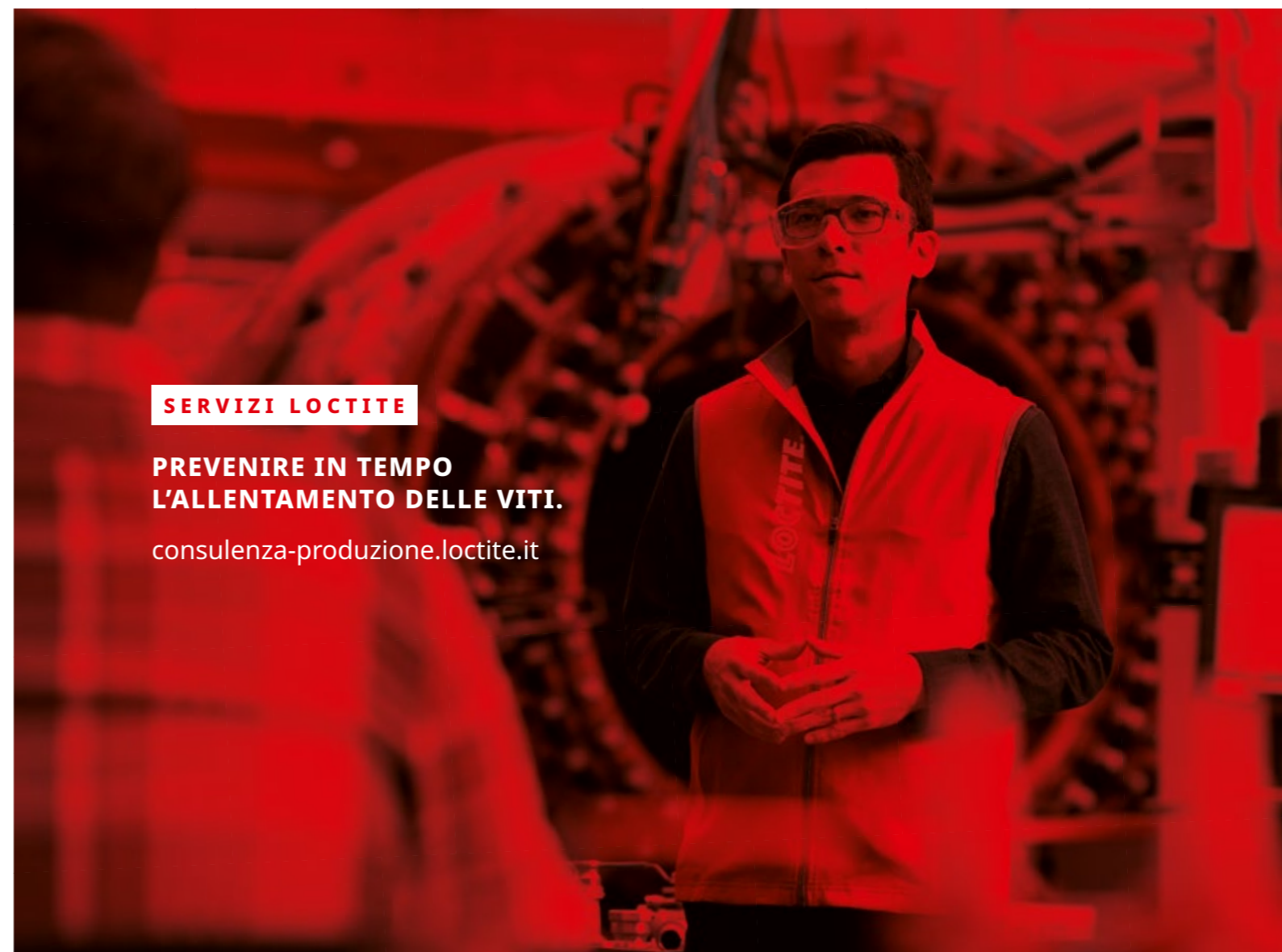

Preparazione delle superfici



LOCTITE SF 7063 Pulitore

Un pulitore universale a base solvente formulato per i metalli. Il prodotto è in grado di rimuovere la maggior parte degli oli, dei grassi, dei fluidi lubrificanti, della limatura metallica e asciuga senza lasciare residui.



LOCTITE SF 7649 Attivatore

Progettato per accelerare la polimerizzazione degli adesivi e dei sigillanti anaerobici LOCTITE senza perdite significative di resistenza dei giunti. Particolarmente raccomandato per applicazioni su metalli passivi o superfici inerti e con ampi giochi.

Sistemi di dosaggio



LOCTITE 97009 Sistema di dosaggio semi-automatico ad alta pressione (HP) con sensore di livello IDH 215845

Permette il dosaggio dell'adesivo direttamente da flaconi di grandi dimensioni. La centralina offre il controllo digitale del tempo di erogazione per qualsiasi valvola di dosaggio automatica o applicatore manuale automatico LOCTITE. È dotato di un regolatore di pressione di precisione: intervallo di pressione >0,1 – 4,0 bar per viscosità >1.500 mPa·s.



NUOVO DOSATORE LOCTITE EQ PRO PUMP Dosatore manuale IDH 2564842

Il nostro nuovissimo dosatore manuale è leggero, durevole e di facile utilizzo, consente l'applicazione precisa di frenafilletti, bloccanti e sigillaraccordi in flaconi da 50 ml e 250 ml.



LOCTITE EQ RC18 Sistema di dosaggio semi-automatico a bassa pressione (LP) IDH 2260508

Permette il dosaggio dell'adesivo direttamente da flaconi di grandi dimensioni. La centralina offre il controllo digitale del tempo di erogazione per qualsiasi valvola di dosaggio automatica o applicatore manuale automatico LOCTITE. È dotato di un regolatore di pressione di precisione: intervallo di pressione 0,1-0,7 bar (bassa pressione) per viscosità <1,500 mPa·s.



LOCTITE 97130 Valvola Ergoloc IDH 444643

Questa valvola di dosaggio ad azionamento pneumatico è progettata per l'uso congiunto con sistemi di dosaggio controllati a tempo-pressione.

Per ulteriori informazioni sui sistemi di dosaggio fare riferimento alla pag. 130.

NUOVO DOSATORE MANUALE LOCTITE EQ PRO PUMP PER UNA FACILE APPLICAZIONE.

Per la gamma completa dei sistemi di dosaggio a supporto delle tue esigenze e applicazioni, visita il sito dosatori.loctite.it



FRENAFILETTI								
Prodotto	Confezione	Colore	Caratteristiche	Viscosità (mPa·s)	Tissotropico (Si/No)	Coppia di rottura / Coppia residua (Nm)	Temperature di esercizio (°C)	Tempo di fissaggio (acciaio) (min.)
BASSA RESISTENZA								
LOCTITE 222	50 ml, 250 ml	Viola	Viti piccole, utilizzo generico	1.200	Si	6/4	da -55 a +150	15
MEDIA RESISTENZA								
LOCTITE 243	5 ml, 10 ml, 50 ml, 250 ml, BIB 2 l	Blu	Utilizzo generico, polimerizzazione su metalli passivati	2.150	Si	26/5	da -55 a +180	10
LOCTITE 248	19 g	Blu	Facile applicazione, stick semi-solido	Semi-solido	-	17/n.d.	da -55 a +150	5
LOCTITE 2400	50 ml, 250 ml	Blu	Utilizzo generico	350	Si	25/2	da -55 a +150	10
LOCTITE 290	50 ml, 250 ml	Verde	Post-applicazione, penetrante	40	No	10/29	da -55 a +150	20
ALTA RESISTENZA								
LOCTITE 270	10 ml, 50 ml, 250 ml	Verde	Utilizzo generico, polimerizzazione su metalli passivati	500	No	33/33	da -55 a +180	10
LOCTITE 2700	50 ml, 250 ml	Verde	Utilizzo generico	450	No	37/45	da -55 a +150	5
LOCTITE 277	250 ml	Rosso	Ideale per viti grandi con filetto a passo grosso	7.000	Si	32/32	da -55 a +150	30



SCOPRI LA GAMMA COMPLETA DI FRENAFILETTI SUL SITO:

frenafilletti.loctite.it



Mantenere in funzione un generatore eolico in condizioni sicure

“Grazie al nostro Esperto per le Soluzioni Ingegneristiche LOCTITE la corrosione o i danni catastrofici agli elementi di fissaggio non sono più un problema”.



Un impianto eolico era in procinto di costruire il suo primo generatore; voleva essere certo che le viti che fissano la pala al mozzo mantenessero la coppia prevista e fossero protette contro la corrosione, dovuta all'esposizione agli agenti atmosferici. Il frenafiletto **LOCTITE 243** si è rivelato la soluzione ideale, poiché aiuta a prevenire danni catastrofici proteggendo contro l'allentamento dovuto alle vibrazioni, prevenendo la corrosione delle filettature e mantenendo la coppia di serraggio nel gruppo pala/mozzo.

Un esperto LOCTITE ha aiutato il team a preparare le viti in acciaio esposte agli agenti atmosferici e preparare correttamente le superfici. Successivamente, la pala è stata inserita nel mozzo principale. È stato applicato il frenafiletto **LOCTITE 243** sulle viti, la pala è stata serrata sul mozzo con la coppia specificata e il mozzo è stato montato sul sistema di azionamento del generatore. Ora, grazie a viti protette dalla corrosione, che mantengono il precarico e facilmente smontabili alla coppia di rottura prevista, il parco eolico si è assicurato il funzionamento perfetto della turbina fino alla successiva manutenzione programmata.

VANTAGGI

Frenafiletto LOCTITE 243:

- Riempie i giochi tra i filetti per prevenire il movimento tra il dado e la vite
- Elimina l'allentamento dovuto alle vibrazioni mantenendo la coppia originaria e garantendo un funzionamento sicuro
- Previene la corrosione che rende difficile lo smontaggio

Le perdite causano fermi impianto.
I sigillaraccordi liquidi evitano che ciò accada.

SIGILLARACCORDI

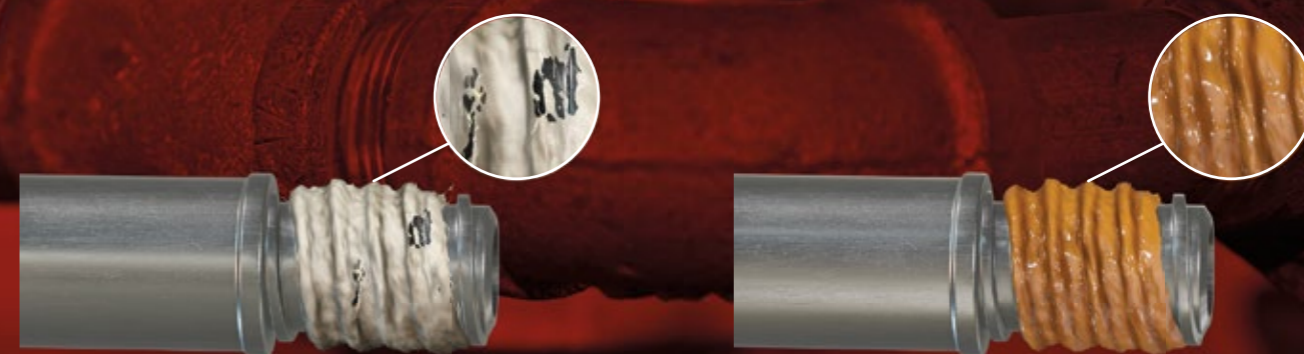

PROBLEMA

Con i sigillaraccordi tradizionali: i fluidi e i gas in pressione possono causare perdite e fermi impianto costosi.

SOLUZIONE

Con i sigillaraccordi liquidi: i giunti sono sigillati fino al punto di scoppio della maggior parte delle tubazioni.

Sigillano le perdite. Assicurano la produttività.

I sigillaraccordi riempiono lo spazio tra i filetti fornendo una sigillatura istantanea, a bassa pressione, per prevenire le perdite di fluidi e di gas che possono causare costosi fermi impianto. LOCTITE offre una ampia gamma di sigillaraccordi in funzione dei diversi materiali e tipo di filettatura.



PIÙ VENDUTO

LOCTITE 577

Utilizzo generico

LOCTITE 577 è un sigillante per utilizzo generico che offre una sigillatura istantanea a bassa pressione. Può essere utilizzato fino ad una temperatura di esercizio di 180 °C.

Vantaggi:

- P1 NSF Reg. N.: 123001
- DVGW (EN 751-1): NG-5146CQ0312
- WRAS (BS 6920): 2003511



Substrato:
metallo



Tipo di filettatura:
passo grosso



Aspetto:
liquido anaerobico



Come scegliere un sigillaraccordi



SUBSTRATO

Esiste un sigillaraccordi LOCTITE per ogni tipo di tubazione.

METALLO

Per raccordi in metallo-metallo, usare i sigillaraccordi anaerobici LOCTITE, che polimerizzano in assenza di aria e a contatto con i metalli.

PLASTICA

Ideali per raccordi in plastica o combinazioni di plastica e metallo.



TIPO DI FILETTATURA

Esistono due tipi di filettature da considerare: la filettatura National Pipe Taper (NPT), molto diffusa negli Stati Uniti e in Canada, che necessita di un sigillante a bassa resistenza per consentire lo smontaggio e la filettatura British Standard Pipe Taper (BSPT), molto più diffusa in altri paesi, che necessita di un adesivo ad alta resistenza per sigillare adeguatamente l'accoppiamento.



ASPETTO

I sigillaraccordi LOCTITE sono disponibili sia come prodotti liquidi, sia in pasta e solidi, ciascuno indicato per applicazioni differenti. I sigillaraccordi liquidi sono ideali per riempire gli spazi delle parti filettate. I prodotti in pasta o in formato solido si prestano meglio per le applicazioni in verticale dove occorre prevenire il gocciolamento, o laddove è richiesta una sigillatura istantanea a bassa pressione.



PIÙ VENDUTO

LOCTITE 542

Utilizzo in idraulica e pneumatica

LOCTITE 542 è un sigillaraccordi per il bloccaggio e la sigillatura di raccordi filettati in metallo. La sua formulazione consente un montaggio agevole e previene l'allentamento dovuto ad urti e vibrazioni. Raccomandato per raccordi con filettatura a passo fine come quelli usati negli impianti idraulici e pneumatici e per i piccoli raccordi in genere.

Vantaggi:

- DVGW (EN 751-1): NG-5146AR0855
- WRAS (BS 6920) per acqua potabile: 2104538



Substrato:
metallo



Tipo di filettatura:
passo fine



Aspetto:
liquido anaerobico



Trova il prodotto corretto per la tua applicazione



SUBSTRATO

Metallo

LOCTITE 577
LOCTITE 5400
LOCTITE 542
LOCTITE 55

Plastica

LOCTITE SI 5331

SCOPRI LA GAMMA COMPLETA DI SIGILLARACCORDI SUL SITO:
sigillanti-per-raccordi-filettati.loctite.it



* Prodotti ottimizzati per la Salute e la Sicurezza degli operatori. Migliorano la sicurezza nella produzione, nell'applicazione e nell'utilizzo finale.

Metallo



LOCTITE 577
Utilizzo generico



Substrato: metallo



Tipo di filettatura: passo grosso



Aspetto: liquido

Viscosità: 25.000 mPa·s
Resistenza alla temperatura: 180 °C



LOCTITE 5400
Salute e sicurezza*



Substrato: metallo



Tipo di filettatura: passo grosso



Aspetto: liquido

Viscosità: 12.500 mPa·s
Resistenza alla temperatura: 150 °C



LOCTITE 542
Utilizzo in idraulica e pneumatica



Substrato: metallo



Tipo di filettatura: passo fine



Aspetto: liquido

Viscosità: 600 mPa·s
Resistenza alla temperatura: 150 °C



LOCTITE 55
Filo sigillaraccordi



Substrato: metallo, plastica



Tipo di filettatura: passo fine-grosso



Aspetto: Filo

Viscosità: n.d.
Resistenza alla temperatura: 150 °C

Plastica



LOCTITE SI 5331
Utilizzo generico



Substrato: plastica, metallo



Tipo di filettatura: passo grosso



Aspetto: pasta

Viscosità: 50.000 mPa·s
Resistenza alla temperatura: 150 °C

Preparazione delle superfici



LOCTITE SF 7063
Pulitore

Un pulitore universale a base solvente formulato per i metalli. Il prodotto è in grado di rimuovere la maggior parte degli oli, dei grassi, dei fluidi lubrificanti, della limatura metallica e asciuga senza lasciare residui.



LOCTITE SF 7649
Attivatore

Progettato per accelerare la polimerizzazione degli adesivi e dei sigillanti anaerobici LOCTITE. Particolarmente raccomandato per applicazioni su metalli passivi o superfici inerti e con ampi giochi.

Sistemi di dosaggio



LOCTITE EQ RC18
Sistema di dosaggio semi-automatico a bassa pressione (LP)
IDH 2260508

Permette il dosaggio dell'adesivo direttamente da flaconi di grandi dimensioni. La centralina offre il controllo digitale del tempo di erogazione per qualsiasi valvola di dosaggio automatica o applicatore manuale automatico LOCTITE. È dotato di un regolatore di pressione di precisione: intervallo di pressione 0,1-0,7 bar (bassa pressione) per viscosità <1.500 mPa·s



NUOVO DOSATORE LOCTITE EQ PRO PUMP
Dosatore manuale
IDH 2564842

Il nostro nuovissimo dosatore manuale è leggero, durevole e di facile utilizzo. Consente l'applicazione precisa di frenafili, bloccanti e sigillaraccordi in flaconi da 50 ml e 250 ml.



LOCTITE 97009
Sistema di dosaggio semi-automatico ad alta pressione (HP) con sensore di livello
IDH 215845

Permette il dosaggio dell'adesivo direttamente da flaconi di grandi dimensioni. La centralina offre il controllo digitale del tempo di erogazione per qualsiasi valvola di dosaggio automatica o applicatore manuale automatico LOCTITE. È dotato di un regolatore di pressione di precisione: intervallo di pressione >0,1 - 4,0 bar per viscosità >1.500 mPa·s.



LOCTITE 97130
Valvola Ergoloc
IDH 444643

Questa valvola di dosaggio ad azionamento pneumatico è progettata per l'uso congiunto con sistemi di dosaggio controllati a tempo-pressione.

Per ulteriori informazioni sui sistemi di dosaggio fare riferimento alla pag. 130.

SIGILLARACCORDI

Prodotto	Confezione	Caratteristiche	Colore	Viscosità (mPa·s)	Tissotropico (Si/No)	Temperature di esercizio (°C)	Coppia di rottura, acciaio M10 (Nm)
METALLO							
LOCTITE 542	50 ml, 250 ml	Sigillante per raccordi oleodinamica e pneumatica	Marrone	600	No	da -55 a +150	15
LOCTITE 577	50 ml, 250 ml	Media resistenza, utilizzo generico	Giallo	25.000	Si	-55 to +180	33
LOCTITE 5400	50 ml	Salute e sicurezza migliorate	Da giallo ad arancione scuro	12.500	Si	da -55 a +150	19
METALLO E PLASTICA							
LOCTITE 55	24 x 50 m, 48 x 160 m	Per plastica e metallo, consente il riposizionamento	Bianco	Filo	-	da -55 a +150	N/D
LOCTITE SI 5331	100 ml	Per plastica e metallo, a base di silicone	Bianco	50.000	No	da -55 a +150	1,5

SERVIZI LOCTITE

PREVIENI COSTOSE PERDITE E FERMI IMPIANTO NON PROGRAMMATI.

consulenza-manutenzione.loctite.it



Stop alle perdite dei raccordi

“LOCTITE ci ha aiutato a ridurre i fermi impianto e i costi di manodopera con una soluzione migliore e più duratura persino sull'acciaio inossidabile”.



Un produttore di sabbiatrici a umido non era soddisfatto delle rilavorazioni necessarie per eliminare le perdite nei raccordi filettati. Per migliorare l'affidabilità dei filetti a passo grosso era necessario un sigillaraccordi per tubi in acciaio inossidabile. I sigillanti della concorrenza a lenta polimerizzazione facevano fatica a riempire i filetti a passo grosso e provocavano perdite nei raccordi. Per risolvere il problema, il tecnico dell'assemblaggio aveva suggerito di usare più prodotto, il che comportava un incremento dei costi.

L'applicazione di LOCTITE 577 non richiede una pulizia preliminare, né l'uso di un attivatore supplementare sui tubi e i raccordi filettati in acciaio inossidabile. I componenti vengono usati così come ricevuti dal produttore.

Si possono effettuare regolazioni per garantire un corretto allineamento dei tubi al di sotto della copertura dell'apparecchiatura.

La soluzione Henkel riduce i costi di produzione eliminando le riparazioni post-produzione sui raccordi che perdono. I distributori riescono così ad assicurare la consegna puntuale dei prodotti per rispettare le tempistiche di produzione dei clienti finali!

VANTAGGI

Sigillaraccordi LOCTITE 577:

- ottima polimerizzazione su superfici passivate - polimerizza su metalli passivi, come l'acciaio inossidabile senza l'uso di attivatori aggiuntivi
- polimerizza sui tubi con leggera contaminazione di olio
- sigilla facilmente le filettature a passo grosso eliminando le rilavorazioni post-produzione
- i corsi di formazione di Henkel sulle tecniche di applicazione consentono di utilizzare al meglio il prodotto senza eccessi e contenere i costi

Le guarnizioni pretagliate perdono.
Noi sigilliamo.

GUARNIZIONI LIQUIDE

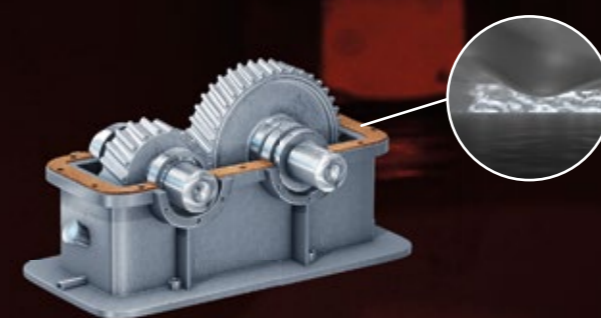

PROBLEMA

Le guarnizioni solide non riempiono adeguatamente tutte le imperfezioni superficiali. Si deformano, cedono per effetto della compressione e si spostano dal punto di giunzione.

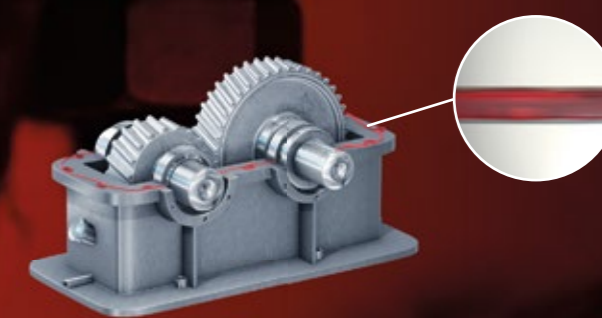

SOLUZIONE

Con le guarnizioni liquide: dopo l'assemblaggio tutte le imperfezioni superficiali vengono riempite, la rigidità strutturale aumenta e vengono eliminati i micromovimenti e lo scivolamento. Non si ritirano, non si deformano e non cedono.

Le guarnizioni liquide assicurano una sigillatura affidabile. Per sigillature durature.

Per fornire una tenuta a prova di perdite capace di durare a lungo, le guarnizioni devono riempire i giochi e resistere ai liquidi e/o ai gas, oltre alle temperature di esercizio e alle pressioni a cui sono esposte. LOCTITE offre una serie di guarnizioni liquide progettate per ogni tipo di flangia, dimensione dei giochi o materiale.



PIÙ VENDUTO

LOCTITE 518 Pen

Non cola, non sporca

Il nuovo adesivo LOCTITE 518 Pen è un sigillante per flange con applicatore roll-on. Si tratta del metodo più rapido per applicare guarnizioni liquide durature e affidabili, senza sprechi. Le superfici delle flange rigide lavorate sono generalmente progettate per eliminare tutti i giochi e garantire il contatto metallo-metallo. Le guarnizioni liquide anaerobiche sono la scelta migliore per questo tipo di assemblaggio, perché offrono la massima resistenza della sigillatura.

Vantaggi:

- P1 NSF Reg. N.: 123758
- Alta viscosità
- Semiflessibile



Tipo di flangia:
Flangia lavorata rigida



PIÙ VENDUTO

LOCTITE SI 5910

Adesione elevata

LOCTITE SI 5910 è una guarnizione liquida siliconica a bassa resistenza, progettata per l'uso su flange flessibili con superfici lavorate o pressofuse. Offre una buona resistenza contro l'olio e il movimento della giunzione. Le applicazioni tipiche comprendono le coperture in lamiera stampata. Generalmente più soggette a deformazioni durante l'uso, le flange in metallo stampate possono avere giochi più grandi da riempire. Per questi tipi di assemblaggio le guarnizioni liquide offrono la sigillatura migliore.

Vantaggi:

- Silicone monocomponente che non necessita di miscelazione.
- Resistenza eccellente agli oli motore per automobili.
- La natura tissotropica riduce la migrazione del prodotto non polimerizzato sul substrato dopo l'applicazione.



Tipo di flangia:
Flangia stampata / flessibile

Come scegliere una guarnizione liquida.



TIPO DI FLANGIA

FLANGE LAVORATE RIGIDE

Le superfici delle flange rigide lavorate sono generalmente progettate per eliminare tutti i giochi e garantire il contatto metallo-metallo. Le guarnizioni liquide anaerobiche sono la scelta migliore per questo tipo di assemblaggio, perché offrono la massima resistenza della sigillatura.

FLANGE STAMPATE O FLESSIBILI

Generalmente più sottili, le flange in metallo stampate possono avere giochi più grandi da riempire. Inoltre, sono soggette a maggiore flessione durante l'uso. Per questi tipi di assemblaggi le guarnizioni liquide offrono la sigillatura migliore.



Trova il prodotto corretto per la tua applicazione



TIPO DI FLANGIA

Flangia lavorata rigida

- LOCTITE 518
- LOCTITE 518 PEN
- LOCTITE 510
- LOCTITE 5188
- LOCTITE 5800
- LOCTITE NS 5540 BR
- LOCTITE NS 5550 BR

Flangia stampata

- LOCTITE SI 5699
- LOCTITE SI 5900
- LOCTITE SI 5910
- LOCTITE SI 5970
- LOCTITE SI 5980
- LOCTITE SI 5300



* Prodotti ottimizzati per la Salute e la Sicurezza degli operatori. Migliorano la sicurezza nella produzione, nell'applicazione e nell'utilizzo finale.

Flangia lavorata rigida



LOCTITE 518
Applicazioni generiche

Colore: Rosso
Viscosità: 750.000 mPa·s tissotropico
Resistenza alla temperatura: 150 °C
Meccanismo di polimerizzazione: Anaerobico



LOCTITE 518 PEN
Non cola, non sporca

Colore: Rosso
Viscosità: 750.000 mPa·s tissotropico
Resistenza alla temperatura: 150 °C
Meccanismo di polimerizzazione: Anaerobico



LOCTITE 510
Elevata temperatura

Colore: Rosa
Viscosità: 90.000 mPa·s tissotropico
Resistenza alla temperatura: 200 °C
Meccanismo di polimerizzazione: Anaerobico



LOCTITE 5188
Flessibile

Colore: Rosso
Viscosità: 21.000 mPa·s
Resistenza alla temperatura: 150 °C
Meccanismo di polimerizzazione: Anaerobico



LOCTITE 5800
Salute e sicurezza*

Colore: Rosso
Viscosità: 22.000 mPa·s tissotropico
Resistenza alla temperatura: 180 °C
Meccanismo di polimerizzazione: Anaerobico



LOCTITE NS 5540 BR
Liquido per temperature estreme

Colore: Marrone
Viscosità: 48.000 mPa·s
Resistenza alla temperatura: 704 °C
Meccanismo di polimerizzazione: Polimerizzazione a caldo



LOCTITE NS 5550 BR
Pasta per temperature estreme

Colore: Marrone
Viscosità: 2.000.000 mPa·s
Resistenza alla temperatura: 815 °C
Meccanismo di polimerizzazione: Polimerizzazione a caldo

Flangia stampata



LOCTITE SI 5699
Resistente alle sostanze chimiche

Colore: Grigio
Viscosità: Pasta
Resistenza alla temperatura: 200 °C
Meccanismo di polimerizzazione: Umidità



LOCTITE SI 5900
Sigillatura istantanea

Colore: Nero
Viscosità: Pasta
Resistenza alla temperatura: 200 °C
Meccanismo di polimerizzazione: Umidità



LOCTITE SI 5910
Adesione elevata

Colore: Nero
Viscosità: Pasta
Resistenza alla temperatura: 200 °C
Meccanismo di polimerizzazione: Umidità



LOCTITE SI 5970
Flessibile

Colore: Nero
Viscosità: Pasta
Resistenza alla temperatura: 200 °C
Meccanismo di polimerizzazione: Umidità



LOCTITE SI 5980
Ampi giochi

Colore: Nero
Viscosità: Pasta
Resistenza alla temperatura: 200 °C
Meccanismo di polimerizzazione: Umidità



LOCTITE SI 5300
Elevata temperatura

Colore: Rosso
Viscosità: Pasta
Resistenza alla temperatura: 300 °C
Meccanismo di polimerizzazione: Umidità

**CONTATTA IL
TECNICO COMMERCIALE HENKEL**
per ulteriori informazioni sulla gamma completa
delle guarnizioni liquide.

Preparazione delle superfici



LOCTITE SF 7063

Pulitore

Un pulitore universale a base solvente formulato per i metalli. Il prodotto è in grado di rimuovere la maggior parte dei grassi, degli oli, dei fluidi lubrificanti, della limatura metallica e asciuga senza lasciare residui.



LOCTITE SF 7200

Pulitore, rimuovi guarnizioni

Progettato per rimuovere le guarnizioni chimiche polimerizzate andando ad ammorbidire il materiale sulle flange metalliche. Una volta applicato, il prodotto sviluppa uno strato simile a una schiuma sulla guarnizione, agisce in circa 10-15 minuti. Viene utilizzato generalmente per la rimozione dei residui di guarnizioni chimiche dalla superficie delle flange metalliche.



LOCTITE SF 7649

Attivatore

Progettato per accelerare la polimerizzazione degli adesivi e dei sigillanti anaerobici LOCTITE. Particolarmente raccomandato per applicazioni su metalli passivi o superfici inerti e con ampi giochi.

Sistemi di dosaggio



LOCTITE 97002

Pistola pneumatica per cartucce da 300 ml
IDH 88632

È un dosatore pneumatico per l'applicazione di prodotti in cartucce da 300 ml. La pressurizzazione pneumatica riduce l'affaticamento dell'operatore. La portata è controllata tramite il regolatore di pressione integrato. L'operatore controlla la quantità tenendo premuto il grilletto.



TEROSON STAKU

Pistola manuale per cartucce da 300 ml
IDH 142240

Dosatore per adesivi e sigillanti in cartucce di plastica e alluminio da 290 ml, 300 ml e 310 ml.

Per ulteriori informazioni sui Sistemi di Dosaggio fare riferimento alla pag. 130.

FLANGE LAVORATE RIGIDE

Prodotto	Confezione	Colore	Caratteristiche	Max gioco, senza attivatore* (mm)	Viscosità (mPa·s)	Tissotropico (Sì/No)	Temperature di esercizio (°C)	Tempo di fissaggio (acciaio) (min.)
LOCTITE 518	25 ml, 50 ml, 300 ml	Rosso	Semiflessibile, per l'uso su flange rigide in ferro, acciaio e alluminio	0,25	750.000	Sì	da -55 a +150	25
LOCTITE 518 Pen	25 ml	Rosso	Applicatore a rullo	0,125	750.000	Sì	da -55 a +150	25
LOCTITE 510	50 ml, 250 ml	Rosa opaco	Applicazioni ad alte temperature	0,25	90.000**	Sì	da -55 a +200	25
LOCTITE 5188	50 ml, 300 ml	Rosso	Flessibile, per flange in acciaio e alluminio	0,25	21.000	No	da -55 a +150	25
LOCTITE 5800	300 ml	Rosso	Per flange rigide, salute e sicurezza aumentate	0,25	22.000	Sì	da -55 a +180	25
LOCTITE NS 5540 BR	430 g	Marrone	Elevate temperature	0,125	48.000	No	da -40 a +704	Prodotto a polimerizzazione a caldo
LOCTITE NS 5550 BR	1 kg	Marrone	Elevate temperature	0,64	2.000.000	No	da -40 a +815	Prodotto a polimerizzazione a caldo

* Nota: Per aumentare il riempimento dei giochi usare un attivatore

** Diverso test di viscosità utilizzato

FLANGE STAMPATE O FLESSIBILI

Prodotto	Confezione	Colore	Caratteristiche	Tasso di estrusione (g/min)	Temperature di esercizio (°C)	Tempo pelle (min)
LOCTITE SI 5300	310 ml	Rosso	Elevate temperature	250	da -55 a +300	8
LOCTITE SI 5699	80 ml, 300 ml	Grigio	Per flange flessibili, superfici lavorate o pressofuse, metallo o plastica, maggiore resistenza agli oli	200	da -55 a +200	30
LOCTITE SI 5900	300 ml, 20 l	Nero	Resistenza eccellente agli oli, adesione elevata, elevato movimento dei giunti, eccellente in acqua/glicole	30	da -55 a +200	15
LOCTITE SI 5910	80 ml, 300 ml	Nero	Elevato movimento dei giunti, resistenza agli oli, ideale per un'ampia varietà di plastiche, vetro, ceramica e metalli	500	da -55 a +200	40
LOCTITE SI 5970	300 ml	Nero	Eccellente resistenza agli oli, movimento elevato del giunto, si può utilizzare con parti verniciate	60	da -55 a +200	25
LOCTITE SI 5980	100 ml	Nero	Resistenza eccellente agli oli, ideale per applicazioni con grandi giochi	220	da -55 a +200	30

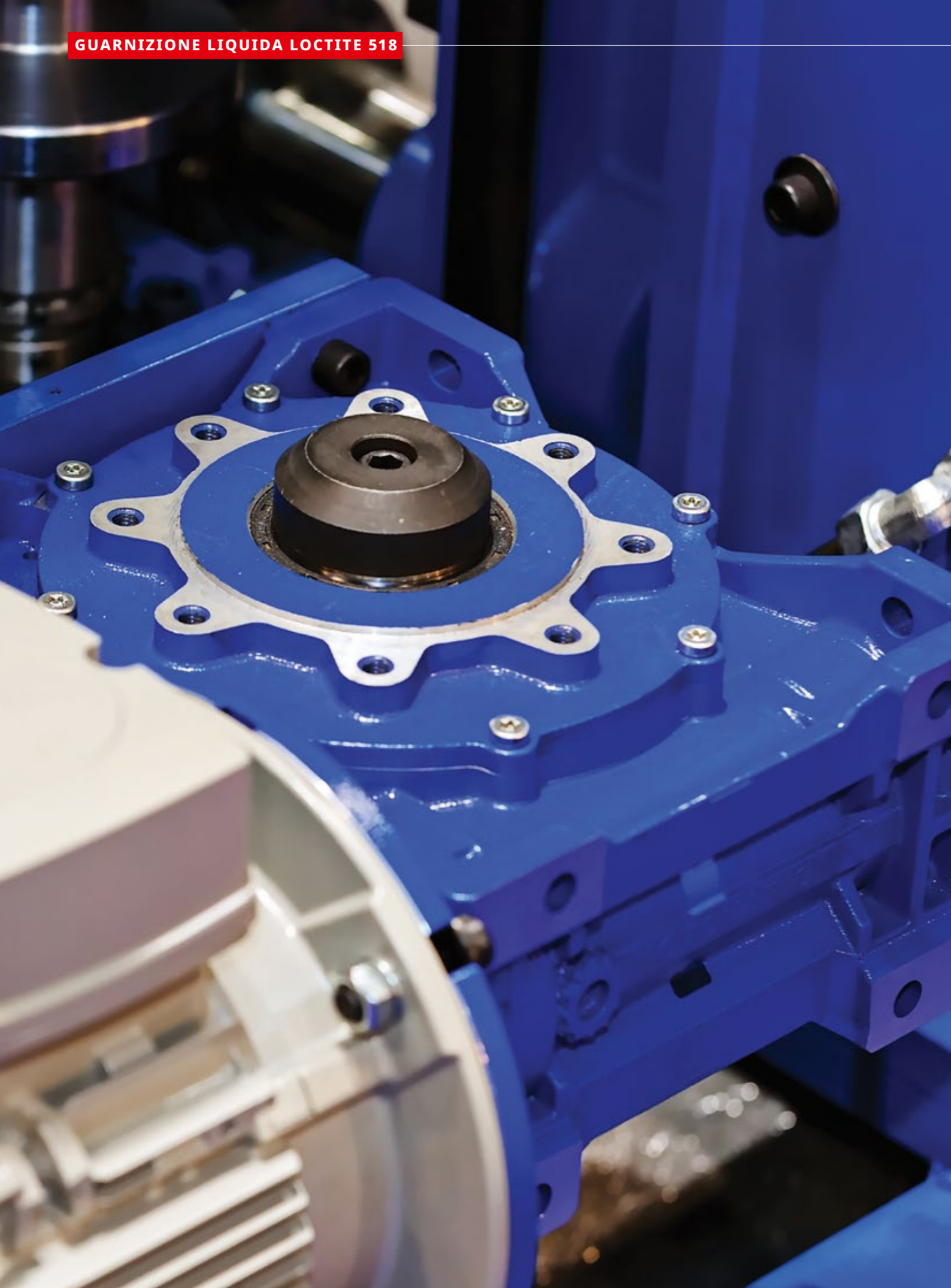

Eliminato un costoso tasso di perdite del 5 %

“Il tasso elevato di perdite stava causando reclami in garanzia e ritardi nella produzione. L'esperto delle soluzioni di progettazione LOCTITE ci ha aiutato a eliminare completamente questo problema.”



Un'azienda produttrice di scatole del cambio e motoriduttori in ghisa lamentava tassi di perdite del 5% a causa dell'utilizzo di una guarnizione liquida di un concorrente sulla flangia di assemblaggio dell'adattatore. Questa situazione rappresentava un costo a causa dei reclami in garanzia sulle unità acquistate e dei ritardi nei test e nella produzione dovuti alla polimerizzazione lenta. Il prodotto della concorrenza, inoltre, rendeva difficile smontare e riparare la scatola del cambio. La **guarnizione liquida LOCTITE 518** era la soluzione ideale in quanto offriva una sigillatura completa, una rapida polimerizzazione oltre ad un facile smontaggio.

Un esperto delle soluzioni di progettazione LOCTITE ha mostrato al personale dell'impianto come pulire le superfici delle flange e dosare **LOCTITE 518** in un cordolo continuo. Subito dopo l'assemblaggio, **LOCTITE 518** riempie i giochi tra le superfici delle flange e i prodotti possono essere sottoposti ad un test di pressione a 1,35 bar. Le perdite ora sono state eliminate e lo smontaggio è più facile per i clienti.

VANTAGGI

Guarnizione liquida LOCTITE 518:

- Offre una sigillatura più efficace, eliminando le perdite durante il funzionamento
- Supera il test a bassa pressione fino a 1,35 bar subito dopo l'assemblaggio
- Facile smontaggio applicando una forza moderata

I bloccanti LOCTITE fissano i componenti.

Per accoppiamenti resistenti e affidabili.

BLOCCANTI

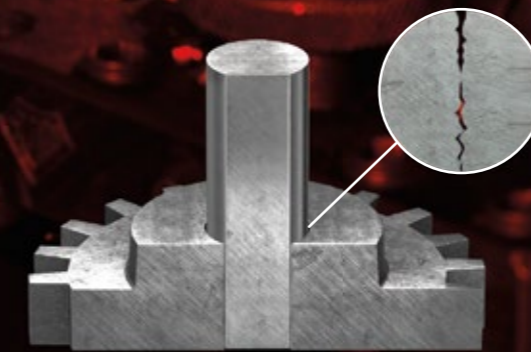

PROBLEMA

Senza i bloccanti:
i metodi di accoppiamento meccanici lasciano spazi tra i componenti che causano il cedimento degli accoppiamenti cilindrici.

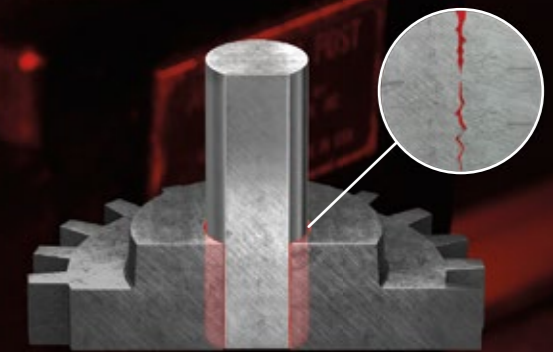

SOLUZIONE

Con i bloccanti:
gli spazi vengono riempiti per fornire carichi torsionali maggiori e prevenire la corrosione da sfregamento.

Carichi elevati Prodotti ad alta resistenza

I bloccanti fissano cuscinetti, chiavette e componenti cilindrici nelle rispettive sedi o sugli alberi formando accoppiamenti resistenti. I bloccanti LOCTITE rappresentano un metodo efficace ed economico per eliminare problemi come l'allentamento, la corrosione, l'aumento del gioco e l'usura, unendo gli accoppiamenti e fornendo una distribuzione uniforme delle sollecitazioni. I bloccanti LOCTITE consentono una maggiore trasmissione del carico con il design e la geometria esistenti. Inoltre, permettono di ottenere pari prestazioni con una minore interferenza. Al tempo stesso, riducono la sollecitazione del componente sugli accoppiamenti ad interferenza che può causarne il cedimento, soprattutto se combinata alle condizioni di esercizio.



PIÙ VENDUTO

LOCTITE 638

Utilizzo generico, accoppiamento libero

LOCTITE 638 è raccomandato per i componenti con accoppiamento libero con giochi ampi. Prestazioni eccellenti per carichi dinamici, assiali e radiali. Tollera contaminazioni superficiali minori e polimerizza su metalli inattivi senza attivatore.

Vantaggi:

- P1 NSF N. reg. 123010
- DVGW (EN 751-1): NG-5146AR0619
- WRAS (BS 6920): 0511518



Gioco:

Fino a 0,25 mm



Resistenza alla temperatura:

180 °C



Resistenza su acciaio:

29 N/mm²



Come scegliere un bloccante



DIMENSIONI GIOCO

FINO A 0,15 MM

Solitamente i bloccanti a bassa viscosità sono utilizzati con giochi fino a 0,15 mm. In genere si tratta di accoppiamenti a interferenza serrati come nel caso dell'interferenza a caldo

DA 0,15 A 0,25 MM

Per giochi superiori a 0,15 mm, si usano bloccanti con maggiori viscosità, per un riempimento migliore del gioco. Tra questi rientrano gli accoppiamenti liberi incollati

DA 0,25 A 0,5 MM

Per gli accoppiamenti con giochi elevati e molto usurati, si usano bloccanti speciali in pasta.



RESISTENZA ALLA TEMPERATURA

La maggior parte dei bloccanti LOCTITE è in grado di resistere a temperature tra -55 e +150 °C. Tuttavia, determinate formulazioni possono resistere anche a temperature da +180 a +230 °C.



RESISTENZA

I bloccanti ad alta resistenza sono raccomandati per le applicazioni che non necessitano di smontaggio o che richiedono carichi torsionali estremamente elevati. Se i componenti devono essere smontati per la riparazione, è opportuno utilizzare un prodotto con una resistenza minore che faciliti lo smontaggio.



PIÙ VENDUTO

LOCTITE 660

Accoppiamenti fortemente usurati*

LOCTITE 660 è formulato per riparare componenti coassiali usurati senza rilavorazione. Permette di riutilizzare sedi di cuscinetti, chiavette o scanalature o ripristinare gli spessori usurati

Vantaggi:

- P1 NSF N. reg.: 123704

* In combinazione con l'attivatore



Gioco:

Fino a 0,5 mm



Resistenza alla temperatura:

150 °C



Resistenza su acciaio:

17,2 N/mm²



Trova il prodotto corretto per la tua applicazione



DIMENSIONI GIOCO

Fino a 0,15 mm

LOCTITE 603
LOCTITE 641
LOCTITE 648

da 0,15 a 0,25 mm

LOCTITE 620
LOCTITE 638
LOCTITE 6300

da 0,25 a 0,5 mm

LOCTITE 660

Dimensioni gioco fino a 0,15 mm



LOCTITE 603
Utilizzo generico



Resistenza alla temperatura:
150 °C



Resistenza su acciaio: 22,5 N/mm²

Velocità di polimerizzazione 24 ore
Tempo di fissaggio: 8 min.



LOCTITE 641
Media resistenza



Resistenza alla temperatura:
150 °C



Resistenza su acciaio: 6,5 N/mm²

Velocità di polimerizzazione 24 ore
Tempo di fissaggio: 25 min.



LOCTITE 648
Alta resistenza



Resistenza alla temperatura:
180 °C



Resistenza su acciaio: 31 N/mm²

Velocità di polimerizzazione 24 ore
Tempo fissaggio: 3 min.

Dimensioni gioco da 0,15 a 0,25 mm



LOCTITE 620
Elevata temperatura



Resistenza alla temperatura:
230 °C*



Resistenza su acciaio: 17,2 N/mm²

Velocità di polimerizzazione 24 ore
Tempo di fissaggio: 60 min.



LOCTITE 638
Utilizzo generico



Resistenza alla temperatura:
180 °C



Resistenza su acciaio: 29 N/mm²

Velocità di polimerizzazione 24 ore
Tempo di fissaggio: 4 min.



LOCTITE 6300
Salute e sicurezza**



Resistenza alla temperatura:
180 °C



Resistenza su acciaio: 15 N/mm²

Velocità di polimerizzazione 24 ore
Tempo di fissaggio: 10 min.

* Dopo 30 min. polimerizzazione a caldo a 180 °C

Dimensioni gioco da 0,25 a 0,5 mm



LOCTITE 660
Accoppiamenti fortemente usurati



Resistenza alla temperatura:
150 °C



Resistenza su acciaio: 17,2 N/mm²

Velocità di polimerizzazione 24 ore
Tempo di fissaggio: 15 min.

SCOPRI LA GAMMA COMPLETA DI BLOCCANTI SUL SITO:

bloccanti.loctite.it

SERVIZI LOCTITE

PREVENIRE LA CORROSIONE DA SFREGAMENTO E FISSARE GLI ACCOPPIAMENTI.

consulenza-produzione.loctite.it



** Prodotti ottimizzati per la Salute e la Sicurezza degli operatori. Migliorano la sicurezza nella produzione, nell'applicazione e nell'utilizzo finale.



Preparazione delle superfici



LOCTITE SF 7063
Pulitore

Un pulitore universale a base solvente formulato per i metalli. Il prodotto è in grado di rimuovere la maggior parte degli oli, dei grassi, dei fluidi lubrificanti, della limatura metallica e asciuga senza lasciare residui.



LOCTITE SF 7649
Attivatore

Progettato per accelerare la polimerizzazione degli adesivi e dei sigillanti anaerobici LOCTITE senza perdite significative di resistenza dei giunti. Particolarmente raccomandato per applicazioni su metalli passivi o superfici inerti e con ampi giochi.

Sistemi di dosaggio

Sistemi di controllo tempo/pressione



LOCTITE 97152
Centralina a due canali
IDH 1275665

È un'unità versatile multifunzione per l'azionamento di 1 - 2 valvole di dosaggio oltre ai rispettivi accessori, come serbatoio, slitta di avanzamento, rotorspray e monitor del flusso online.



LOCTITE 97113
Valvola di dosaggio stazionaria
IDH 88644

I modelli 97113/97114 sono progettati per applicazioni in funzione del tempo/pressione e adesivi a polimerizzazione UV con viscosità fino a 15.000 mPa·s per 97113 o superiori per 97114.

Sistema volumetrico



LOCTITE EQ RC15
Centralina per pompa a rotore compatta
IDH 1880232

Fornisce tutto il controllo necessario per il funzionamento delle pompe a rotore compatte 97611 e 97621. Controlla tutti i parametri di dosaggio, ad esempio la velocità della pompa, l'erogazione del volume, la pressione del serbatoio e il controllo del rotorspray.



LOCTITE 97611
Pompa a rotore volumetrica 4.0
IDH 1196160

Valvola di dosaggio volumetrico per applicazioni di dosaggio precise di adesivi anaerobici, UV e acrilici con portate da 500 a 6.000 µL/min.



LOCTITE 97108
Serbatoio da 2 l
IDH 135555

È in grado di contenere i flaconi LOCTITE ed è dotato di connessione pneumatica e interfaccia elettrica per l'installazione con tutte le centraline LOCTITE. Dimensioni dei flaconi di adesivo: 250 ml, 500 g, 1 l e 2 kg.



LOCTITE 97115
Rotorspray
IDH 135557

Viene utilizzato per l'applicazione di adesivi anaerobici sulle superfici cilindriche interne dei pezzi. Rotorspray consente la rotazione a velocità elevata per dischi di rotori grandi e piccoli.

Il serbatoio da 2l e Rotorspray si possono usare sia con il sistema di controllo tempo/pressione che con il sistema volumetrico.

Per ulteriori informazioni sui sistemi di dosaggio fare riferimento alla pag. 130.

BLOCCANTI

Prodotto	Confezione	Colore	Caratteristiche	Viscosità (mPa·s)	Tissotropico (Si/No)	Resistenza alla forza di taglio, (acciaio) (N/mm ²)	Tempo di fissaggio (min.)	Temperature di esercizio (°C)
DIMENSIONI GIOCO FINO A 0,15 MM								
LOCTITE 603	10 ml, 50 ml, 250 ml	Verde	Oleocompatibile per accoppiamento alla pressa, bassa viscosità	125	No	22,5	8	da -55 a +150
LOCTITE 641	50 ml, 250 ml	Giallo	Resistenza media per lo smontaggio	600	No	6,5	25	da -55 a +150
LOCTITE 648	50 ml, 250 ml, 1 l, BIB 2 l	Verde	Resistenza meccanica elevata, resistenza alla temperatura, si può applicare su superfici leggermente oleose	500	No	31	3	da -55 a +180
DIMENSIONI GIOCO DA 0,15 A 0,25 MM								
LOCTITE 620	50 ml, 250 ml, BIB 2 l	Verde	Fissaggio lento, resistenza meccanica elevata, resistenza alla temperatura	8.000	Si	17,2	60	da -55 a +230*
LOCTITE 638	50 ml, 250 ml, BIB 2 l	Verde	Resistenza meccanica elevata, resistenza alle temperature elevate per accoppiamenti liberi, si può applicare su superfici leggermente oleose	2.500	No	29	4	da -55 a +180
LOCTITE 6300	50 ml	Verde	Resistenza meccanica elevata con migliori aspetti di salute e sicurezza	350	No	15	10	da -55 a +180
DIMENSIONI GIOCO DA 0,25 A 0,5 MM								
LOCTITE 660	50 ml	Argento	Resistenza elevata, riempimento di grandi giochi	250.000	Si	17,2	15	da -55 a +150

* Dopo 30 min. polimerizzazione a caldo a 180 °C



Una riparazione di 5 giorni ridotta a sole 8 ore

“Oltre a ridurre i tempi di fermo impianto causati da questa riparazione, abbiamo ridotto anche le probabilità di riparazioni e tempi di inattività futuri.”



Un cuscinetto allentato aveva danneggiato un grande ventilatore in un cementificio. Il processo di trattamento superficiale e lavorazione dell'albero avrebbe richiesto cinque giorni di fermo impianto e avrebbe potuto causare indebolimenti e danni futuri in seguito alla deformazione e alla corrosione da sfregamento.

La soluzione: **BLOCCANTE** LOCTITE 638 Riempie i giochi, previene la corrosione da sfregamento e distribuisce in maniera uniforme le sollecitazioni causate da carichi elevati.

Un esperto LOCTITE ha formato gli addetti su questo nuovo metodo di riparazione. In appena 8 ore i manutentori hanno potuto pulire e sostituire il cuscinetto, applicare **LOCTITE 638** all'albero, riposizionare correttamente il cuscinetto e rimettere in funzione il ventilatore.

VANTAGGI

Bloccante LOCTITE 638:

- permette ai manutentori di eseguire manutenzioni efficienti all'interno dell'impianto
- riduce i tempi di inattività
- previene danni futuri e garantisce l'affidabilità della riparazione per lunghi periodi

ADESIVI ISTANTANEI

Incollaggio rapido, facile, resistente ed idoneo ad un'ampia gamma di materiali.

Aumentano le opzioni di progettazione.



PROBLEMA

Senza gli adesivi istantanei: sistemi di fissaggio che aumentano complessità, rallentano la produzione e limitano la scelta dei materiali.



SOLUZIONE

Con gli adesivi istantanei: incollaggio resistente, rapido facile ed idoneo ad un'ampia gamma di materiali.

Incolla più materiali. Più velocemente.

Gli adesivi istantanei sono ideali per incollare parti medio-piccole con superfici lisce a contatto. Forniscono velocità di polimerizzazione rapide e una resistenza di incollaggio eccellente su una varietà di substrati. Gli adesivi istantanei LOCTITE sono disponibili in varie formulazioni per riparazioni generiche o applicazioni di assemblaggio speciali ad alte prestazioni.



Come scegliere un adesivo istantaneo.

ADESIVI GENERICI VS. ADESIVI SPECIALI

LOCTITE ha un adesivo istantaneo per ogni applicazione.

UTILIZZO GENERICO

Adesivi versatili ad alta resistenza per la maggior parte delle applicazioni, tra cui superfici acide come i metalli cromati o galvanizzati e substrati porosi, come legno, carta, cuoio, sughero e tessuto.

TENACI

Adesivi modificati con elastomeri per applicazioni sottoposte a forti urti, impatti e umidità.

FLESSIBILI

Per incollare materiali soggetti a flessione o torsioni e componenti flessibili.

ALTA TEMPERATURA

Per temperature operative fino a 120 °C.

BASSO ODORE / BASSO EFFETTO ALONE

Adesivi poco volatili per applicazioni in cui sono richiesti aspetto estetico, minima formazione di aloni e poco odore.

RIEMPIMENTO DI GIOCHI

Tecnologia bicomponente che garantisce una rapida polimerizzazione fino a giochi di 5 mm.

POLIMERIZZAZIONE UV

Formulati per polimerizzare molto rapidamente se esposti ai raggi UV / luce visibile di adeguata intensità.



VISCOSITÀ

Disponibili in diverse viscosità che vanno da liquidi a gel tissotropici che non colano.



TEMPO DI FISSAGGIO

Disponibili in varie velocità di fissaggio per soddisfare sia le applicazioni che richiedono tempi di fissaggio istantanei, sia quelle che richiedono un tempo di manipolazione più lungo.



RESISTENZA

Disponibili in formulazioni resistenti al taglio per utilizzo generico e formulazioni tenacizzate per fornire alta resistenza all'impatto, alla pelatura e per soddisfare i requisiti di forza specifici di ogni applicazione.



PIÙ VENDUTO

LOCTITE 401

Veloce, bassa viscosità

LOCTITE 401 è ideale per l'incollaggio di materiali difficili da incollare, permettendo una distribuzione uniforme delle sollecitazioni e un'elevata resistenza al taglio e/o alla trazione. Fornisce un incollaggio istantaneo di metalli, plastiche ed elastomeri. LOCTITE 401 è adatto anche per l'incollaggio di materiali porosi come legno, carta, pelle e tessuto. Perfetto per riparazioni veloci e per tutti i tipi di riparazioni di emergenza.

Vantaggi:

- P1 NSF Reg. N.: 123011



Viscosità:
100 mPa·s



Tempo di fissaggio: 3 - 10 sec.
Polimerizzazione completa: 24 ore



Resistenza su acciaio sabbato:
20 N/mm²



PIÙ VENDUTO

LOCTITE 454

gel

LOCTITE 454 è ideale per l'incollaggio di materiali difficili da incollare, permettendo una distribuzione uniforme delle sollecitazioni e un'elevata resistenza al taglio e/o alla trazione. Fornisce un incollaggio istantaneo di metalli, plastiche ed elastomeri. La formulazione in gel consente l'applicazione anche su superfici verticali senza gocciolamento. LOCTITE 454 è adatto anche per l'incollaggio di materiali porosi come legno, carta, pelle e tessuto. Perfetto per tutte le riparazioni veloci.

Vantaggi:

- P1 NSF Reg. N.: 123009



Viscosità:
gel



Tempo di fissaggio: 5 - 10 sec.
Polimerizzazione completa: 24 ore



Resistenza su acciaio sabbato:
20,9 N/mm²



Trova il prodotto corretto per la tua applicazione



Utilizzo generico

LOCTITE 401
LOCTITE 406
LOCTITE 454
LOCTITE 495

Tenaci

LOCTITE 435
LOCTITE 480

Basso odore / basso effetto alone

LOCTITE 460

Alta temperatura

LOCTITE 4204

Riempimento di giochi

LOCTITE 3090

Flessibili

LOCTITE 4902

Polimerizzazione UV

LOCTITE 4310
LOCTITE 4311

Utilizzo generico



LOCTITE 401
Bassa viscosità-Universale
Insensibile alle superfici



Viscosità: 100 mPa·s



Tempo di fissaggio: 3 – 10 sec.
Polimerizzazione completa: 24 ore



Resistenza su acciaio sabbiato:
20 N/mm²

Colore: trasparente
Resistenza alla temperatura: 120 °C



LOCTITE 406
Bassa viscosità



Viscosità: 20 mPa·s



Tempo di fissaggio: 2 – 10 sec.
Polimerizzazione completa: 24 ore



Resistenza su acciaio sabbiato:
15,5 N/mm²

Colore: trasparente
Resistenza alla temperatura: 120 °C



LOCTITE 454
gel



Viscosità: gel



Tempo di fissaggio: 5 – 10 sec.
Polimerizzazione completa: 24 ore



Resistenza su acciaio sabbiato: 20,9 N/mm²

Colore: trasparente
Resistenza alla temperatura: 120 °C



LOCTITE 495
Bassa viscosità



Viscosità: 30 mPa·s



Tempo di fissaggio: 5 – 20 sec.
Polimerizzazione completa: 24 ore



Resistenza su acciaio sabbiato: 14,2 N/mm²

Colore: trasparente
Resistenza alla temperatura: 120 °C

LA TUA APPLICAZIONE
PRESENTA ESIGENZE
PARTICOLARI?
CONSULTA LA GAMMA
COMPLETA:

adesivi-istantanei.loctite.it

Tenaci



LOCTITE 435
Insensibile alle superfici



Viscosità: 200 mPa·s



Tempo di fissaggio: 10 – 20 sec.
Polimerizzazione completa: 24 ore



Resistenza su acciaio sabbiato:
19 N/mm²

Colore: trasparente
Resistenza alla temperatura: 100 °C



LOCTITE 480
Nero, alta resistenza



Viscosità: 200 mPa·s



Tempo di fissaggio: 20 – 50 sec.
Polimerizzazione completa: 24 ore



Resistenza su acciaio sabbiato:
26 N/mm²

Colore: nero
Resistenza alla temperatura: 100 °C

Basso odore /
Basso effetto alone



LOCTITE 460
Bassa viscosità



Viscosità: 40 mPa·s



Tempo di fissaggio: 5 – 20 sec.
Polimerizzazione completa: 24 ore



Resistenza su acciaio sabbiato: 21 N/mm²

Colore: da incolore a giallo paglierino
Resistenza alla temperatura: 80 °C

Alta
temperatura



LOCTITE 4204
Alta viscosità



Viscosità: 4.000 mPa·s



Tempo di fissaggio: 10 – 30 sec.
Polimerizzazione completa: 24 ore



Resistenza su acciaio sabbiato: 16,5 N/mm²

Colore: da incolore a giallo paglierino
Resistenza alla temperatura: 120 °C

Riempimento
di giochi



LOCTITE 3090
Gel bicomponente



Viscosità: gel



Tempo di fissaggio: 120 sec.*
Polimerizzazione completa: 24 ore



Resistenza su acciaio sabbiato: 21 N/mm²

Colore: da trasparente a leggermente opaco
Resistenza alla temperatura: 80 °C

Flessibili



LOCTITE 4902
Alta viscosità



Viscosità: 200 mPa·s



Tempo di fissaggio: 5 – 45 sec.
Polimerizzazione completa: 24 ore



Resistenza su acciaio sabbiato:
10,5 N/mm²

Colore: incolore
Resistenza alla temperatura: 80 °C

Polimerizzazione UV



LOCTITE 4310
Bassa viscosità



Viscosità: 170 mPa·s



Asciugatura al tatto: ≥10 sec.**



Resistenza su acciaio sabbiato: 20,3 N/mm²

Colore: liquido trasparente da giallo chiaro-verde a blu scuro-verde
Resistenza alla temperatura: 100 °C



LOCTITE 4311
Media viscosità



Viscosità: 1.050 mPa·s



Asciugatura al tatto: ≥10 sec.**



Resistenza su acciaio sabbiato: 21 N/mm²

Colore: liquido trasparente da giallo chiaro-verde a blu scuro-verde
Resistenza alla temperatura: 100 °C

* Variabile a seconda dei giochi fino a 5 mm
** sorgente di luce UV/visibile senza elettrodi, vapori di mercurio, bulbo H, 30 mW/cm² misurati @ 365 nm

Preparazione delle superfici



LOCTITE SF 7063
Pulitore

Colore: incolore
Viscosità: 2,0 mPa·s
Base: isoparaffina, dimetossimetano, etanolo
Tempo di asciugatura: 60 secondi



LOCTITE SF 770
Primer per poliolefine

Colore: incolore
Viscosità: 1,25 mPa·s
Base: n-Eptano
Tempo di asciugatura: <30 secondi
Durata sul pezzo: 8 ore



LOCTITE SF 7455
Attivatore

Colore: incolore
Viscosità: 0,5 mPa·s
Base: n-Eptano
Tempo di asciugatura: ≥60 sec.
Durata sul pezzo: 1 min.

Sistemi di dosaggio



LOCTITE EQ PU20
Dosatore peristaltico digitale
IDH 2265279

Il dosatore peristaltico digitale LOCTITE EQ PU20 è un dosatore volumetrico affidabile ed efficace per adesivi monocomponenti a bassa viscosità. È ideale per il dosaggio accurato per applicazioni che richiedono una portata specifica.



LOCTITE 97009
Sistema di dosaggio semi-automatico ad alta pressione (HP)
IDH 215845

Permette il dosaggio dell'adesivo direttamente da flaconi di grandi dimensioni. La centralina offre il controllo digitale del tempo di erogazione per qualsiasi valvola di dosaggio automatica o applicatore manuale automatico LOCTITE. È dotato di un regolatore di pressione di precisione: intervallo di pressione >0,1 - 4,0 bar per viscosità >1.500 mPa·s.



LOCTITE EQ RC18
Sistema di dosaggio semiautomatico a bassa pressione (LP)
IDH 2260508

Permette il dosaggio dell'adesivo direttamente da flaconi di grandi dimensioni. La centralina offre il controllo digitale del tempo di erogazione per qualsiasi valvola di dosaggio automatica o applicatore manuale automatico LOCTITE. È dotato di un regolatore di pressione di precisione: intervallo di pressione 0,1-0,7 bar per (bassa pressione) per viscosità <1.500 mPa·s.



LOCTITE EQ VA40
Valvola di dosaggio volumetrico per CA
IDH 2333708

Valvola di dosaggio volumetrica progettata per il dosaggio preciso di gocce di CA a ogni ciclo. Poiché il dosaggio volumetrico non risente delle variazioni di pressione, tempo, temperatura o viscosità dell'adesivo, la EQ VA40 è la scelta eccellente per le applicazioni a goccia a viscosità medio-bassa che richiedono accuratezza e precisione.



LOCTITE 98009
Valvola di dosaggio volumetrico per UV
IDH 218280

Si tratta di una valvola a diaframma normalmente chiusa che offre una regolazione della corsa ad alta risoluzione per un controllo costante del flusso.



LOCTITE 98013
Valvola di dosaggio a diaframma per CA
IDH 318654

Si tratta di una valvola a diaframma normalmente chiusa che offre una regolazione della corsa ad alta risoluzione per un controllo costante del flusso.



LOCTITE 97130
Valvola Ergoloc
IDH 444643

Questa valvola di dosaggio ad azionamento pneumatico è progettata per l'uso congiunto con sistemi di dosaggio controllati a tempo-pressione.

Per ulteriori informazioni sui sistemi di dosaggio fare riferimento alla pag. 130.

ADESIVI Istantanei

Prodotto	Confezione	Colore	Riempimento giochi (mm)	Viscosità (mPa·s)	Resistenza al taglio, GBMS (N/mm ²)	Temperature di esercizio (°C)	Tempo di fissaggio, acciaio (sec.)
UTILIZZO GENERICO							
LOCTITE 401	3 g, 5 g, 20 g, 50 g, 500 g	Trasparente	0,15	100	20	da -40 a +120	3 - 10
LOCTITE 406	20 g, 50 g, 500 g	Trasparente	0,15	20	15,5	da -40 a +120	2 - 10
LOCTITE 454	3 g, 20 g, 300 g	Trasparente	0,15	gel	20,9	da -40 a +120	5 - 10
LOCTITE 495	20 g, 50 g, 500 g	Trasparente	0,15	30	14,2	da -40 a +120	5 - 20
TENACI							
LOCTITE 435	20 g, 500 g	Trasparente	0,15	200	19	da -40 a +100	10 - 20
LOCTITE 480	20 g, 500 g	Nero	0,15	200	26	da -40 a +100	20 - 50
FLESSIBILI							
LOCTITE 4902	20 g	Incolore	0,15	200	10,5	da -40 a +80	5 - 45
ALTA TEMPERATURA							
LOCTITE 4204	Non disponibile in Italia	da incolore a giallo paglierino	0,15	4.000	16,5	da -40 a +120	10 - 30
BASSO ODORE / BASSO EFFETTO ALONE							
LOCTITE 460	20 g, 500 g	da incolore a giallo paglierino	0,15	40	21	da -40 a +80	5 - 20
RIEMPIMENTO DI GIOCHI							
LOCTITE 3090	11 g	da trasparente a leggermente opaco	5	Gel	21	da -40 a +80	120
POLIMERIZZAZIONE UV							
LOCTITE 4310	Non disponibile in Italia	liquido da giallo chiaro-verde a blu scuro-verde	0,15	170	20,3	da -40 a +100	25*
LOCTITE 4311	Non disponibile in Italia	Liquido da giallo chiaro-verde a blu scuro-verde	0,15	1.050	21	da -40 a +100	53*

* Nota: i tempi di fissaggio si possono accelerare con la polimerizzazione UV.

SERVIZI LOCTITE

RIDUCI LA COMPLESSITÀ E I TEMPI AMPLIANDO LE OPZIONI DI PROGETTAZIONE.

consulenza-produzione.loctite.it

HOSPITAL

Migliore aspetto estetico, durabilità e produzione più veloce



“LOCTITE ha contribuito a rendere i nostri cartelli esteticamente più belli e più robusti permettendoci di velocizzarne la produzione”

Lo spessore dovuto all'alta viscosità e le velocità di polimerizzazione lente degli adesivi RTV usati per incollare le lettere di alluminio sui cartelli in PVC, stavano causando problemi a livello estetico e ritardando la produzione di un'azienda produttrice di segnaletica. Inoltre, le lettere talvolta si staccavano a causa della bassa resistenza di incollaggio dell'adesivo RTV. **L'adesivo istantaneo LOCTITE 401** che polimerizza più rapidamente e riduce al minimo il gioco tra le lettere e il cartello era la soluzione ideale.

Un esperto LOCTITE ha mostrato come alcune gocce di **LOCTITE 401** su ciascuna lettera da applicare al cartello, con una leggera pressione della mano, potessero aiutare l'azienda a velocizzare il processo produttivo e offrire ai clienti un prodotto di qualità superiore.

VANTAGGI

Adesivo istantaneo LOCTITE 401:

- riduce al minimo i giochi e migliora l'estetica con linee di incollaggio sottili
- polimerizza velocemente, aumentando al massimo la produttività e riducendo i costi di produzione complessivi
- possiede una resistenza elevata che evita la caduta delle lettere ed i reclami dei clienti

LOCTITE HY 4070
e LOCTITE HY 4090

Incollaggio senza limiti.

ADESIVI UNIVERSALI

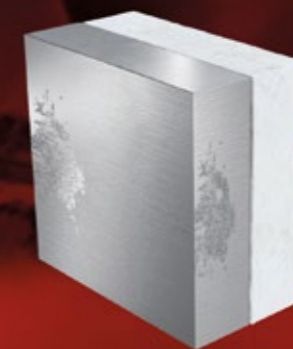

PROBLEMA

Senza adesivi universali:
Gli assemblaggi di materiali differenti possono richiedere utilizzo di primer aggiuntivi, un tempo di polimerizzazione più lungo e sono sensibili alle vibrazioni, alle variazioni di temperatura e all'umidità.

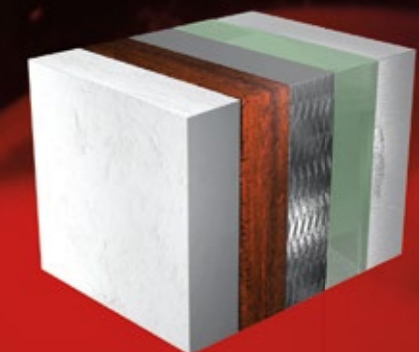

SOLUZIONE

Con gli adesivi universali:
incollaggio resistente, duraturo e rapido di materiali differenti

L'adesivo più versatile. Indispensabile nella tua cassetta degli attrezzi.

Rapido fissaggio. Riparazioni veloci.



PIÙ VENDUTO



LOCTITE HY 4070

Adesivo universale,
strutturale ultrarapido

LOCTITE HY 4070 è un adesivo ibrido tra cianoacrilato e acrilico, bicomponente, in gel trasparente, da incolore a giallo paglierino che offre un fissaggio rapido a temperatura ambiente e riempie giochi fino a 5 mm. È adatto a vari substrati, tra cui la maggior parte delle plastiche, delle gomme e dei metalli. Viene impiegato dove occorre una polimerizzazione completa dell'adesivo in eccesso oltre a un'ottima resistenza alla temperatura e all'umidità.

Vantaggi:

- Non si ritira
- La formulazione in gel previene il gocciolamento



Tempo di fissaggio:
<60 secondi



Resistenza:
25 N/mm²



Substrati:
Plastica, gomma, metallo, legno



DOSATORI

MIXER

**Pistola manuale LOCTITE 96001
per cartucce 2K da 50 ml**
IDH 267452

11 g
IDH 1453183

45 g
IDH 1509102

Per ulteriori informazioni sui sistemi di dosaggio fare riferimento alla pag. 130.

ADESIVI UNIVERSALI

Prodotto	Confezione	Colore	Caratteristiche	Riempimento giochi	Viscosità (mPa·s)	Rapporto di miscelazione	Temperature di esercizio	Tempo di fissaggio	Resistenza a trazione, GBMS
LOCTITE HY 4070	11 g, 45 g	Da trasparente a giallo paglierino	Incollaggio ultrarapido, multisubstrato	5 mm	Gel	10:1	da -40 a +120 °C	<60 secondi (alluminio, gioco di 0,05 mm)	25 N/mm ²



Adesivi a polimerizzazione rapida Per soluzioni di progettazione industriale.

Creare incollaggi robusti e affidabili con LOCTITE HY 4090.



LOCTITE HY 4090

Adesivo universale, strutturale rapido e versatile

LOCTITE HY 4090 è un adesivo in gel ad alta viscosità di colore avorio tendente a giallo chiaro. Crea nuove possibilità applicative nell'incollaggio strutturale abbinando le proprietà dell'adesivo istantaneo con quelle degli adesivi epossidici offrendo ulteriori vantaggi:

- Tempo di fissaggio di 90 - 180 secondi e idoneo per giochi fino a 5 mm
- Resistente alle vibrazioni, urti ed impatti

Tempo di fissaggio:
<180 secondi

Resistenza:
17 N/mm²

Substrati:
Plastica, gomma, metallo, legno



ADESIVI UNIVERSALI

Prodotto	Confezione	Colore	Caratteristiche	Riempimento giochi	Viscosità (mPa·s)	Rapporto di miscelazione	Temperature di esercizio	Tempo di fissaggio	Resistenza a trazione, GBMS
LOCTITE HY 4090	50 ml, 400 ml	Da avorio a giallo chiaro	Adesivo multi-substrato, fissaggio rapido, buona resistenza alle condizioni ambientali	5 mm	Gel	1:1	da -40 a +150 °C	<180 secondi	17 N/mm ²

DOSATORI

Pistola manuale LOCTITE 96001 per cartucce 2K da 50 ml
IDH 267452

Pistola pneumatica LOCTITE 97042 per cartucce 2K da 50 ml
IDH 476898

Pistola pneumatica LOCTITE EQ HD14 per cartucce 2K da 400 ml
IDH 2693825

MIXER

50 ml
IDH 1826921

400 ml
IDH 1573135

Per ulteriori informazioni sui sistemi di dosaggio fare riferimento alla pag. 130.

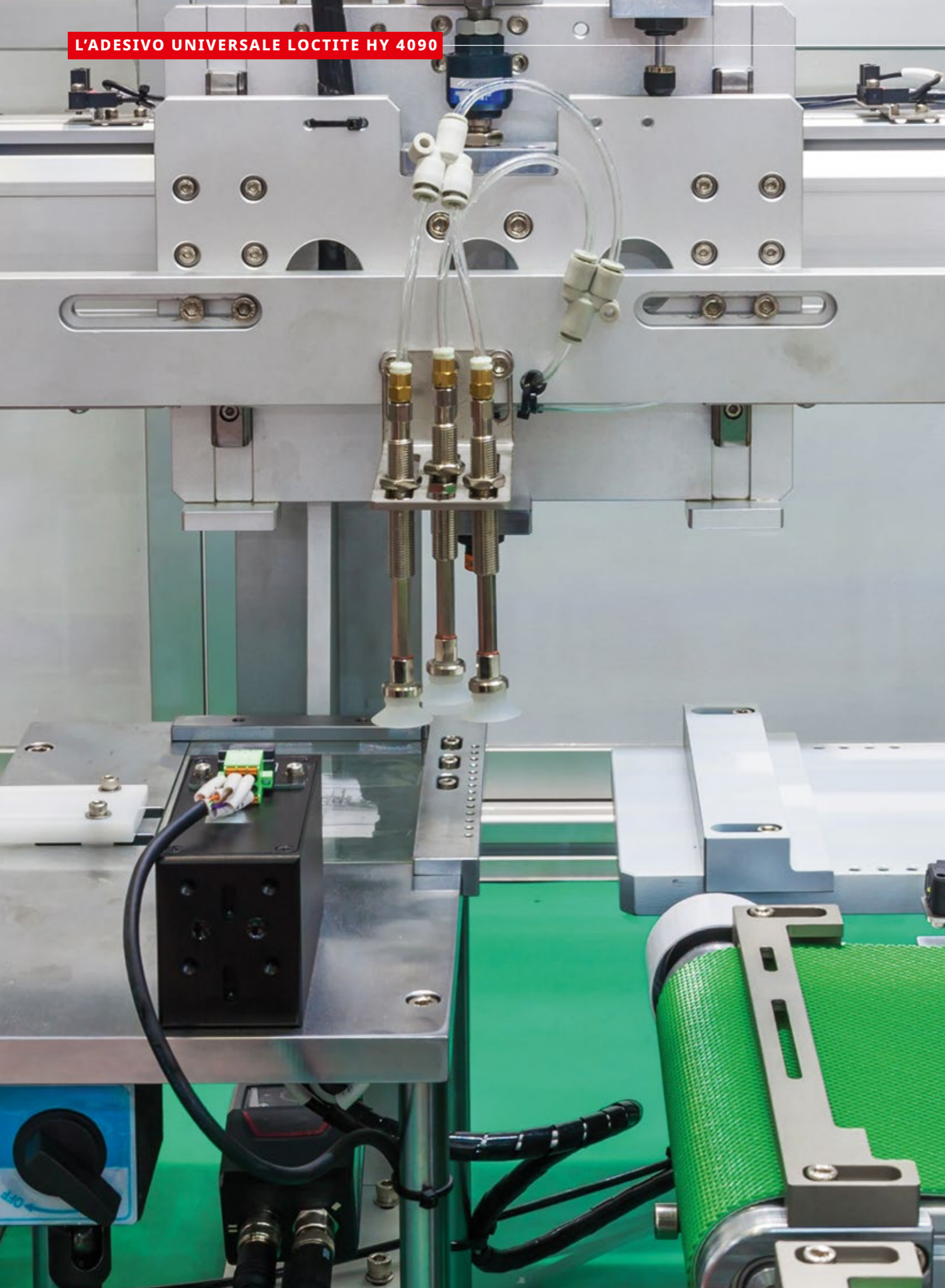

Incollaggio rapido e duraturo di componenti in PA e ABS in volumi elevati di produzione



“LOCTITE aveva l'adesivo perfetto per ridare nuova vita al nostro prodotto.”

Un'azienda di progettazione e costruzione di pacchi batterie per dispositivi elettronici stava sviluppando un nuovo prodotto ed era alla ricerca di un adesivo per incollare PA e ABS. L'adesivo doveva consentire i volumi di produzione preventivati ed essere resistente alle vibrazioni, alle variazioni di temperatura e umidità. **LOCTITE HY 4090**, un adesivo universale a polimerizzazione rapida, che realizza incollaggi robusti senza primer o altri trattamenti superficiali, era il candidato perfetto.

Un esperto delle soluzioni di progettazione LOCTITE ha mostrato come pulire il pacco batterie con LOCTITE SF 7063 per rimuovere i composti di stampaggio che possono compromettere la resistenza di incollaggio finale. Ha quindi applicato **LOCTITE HY 4090** con la doppia cartuccia usando l'applicatore manuale con l'ugello di miscelazione. L'adesivo ibrido ha consentito il fissaggio tra le parti in 3 minuti, riducendo al minimo il potenziale effetto alone dato dalla parte di cianoacrilato contenuto nel prodotto e fornendo un incollaggio tra PA e ABS in grado di resistere a vibrazioni e a variazioni di temperatura e umidità.

VANTAGGI

Adesivo universale LOCTITE HY 4090:

- Genera incollaggi resistenti tra materiali diversi senza necessità di pretrattamento delle superfici con primer.
- Fornisce un fissaggio rapido in 3 minuti senza influire sulla velocità della linea di produzione programmata.
- Gli assemblaggi incollati resistono alle vibrazioni, alle variazioni di temperatura e all'umidità elevata.

ADESIVI STRUTTURALI

Velocità,
estetica e resistenza superiori.
Giunti più leggeri.



PROBLEMA

Con i sistemi di fissaggio tradizionali:
aumento del peso, del tempo, dei costi e della difficoltà.



SOLUZIONE

Con gli adesivi strutturali:
fissaggio leggero, robusto, duraturo e più economico con un migliore risultato estetico finale.

Riduzione del peso. Maggiore capacità di carico.

Gli adesivi strutturali incollano due materiali in modo robusto e permanente. L'adesivo costituisce il "ponte" tra i substrati e fornisce una serie di vantaggi, tra cui:

- Distribuzione uniforme delle sollecitazioni per una maggiore affidabilità dei prodotti.
- Libertà di progettazione per strutture leggere.

Gli adesivi facilitano l'applicazione e l'assemblaggio. La scelta dell'adesivo corretto dipende da una serie di fattori, come la compatibilità con i materiali da incollare e i requisiti del giunto.

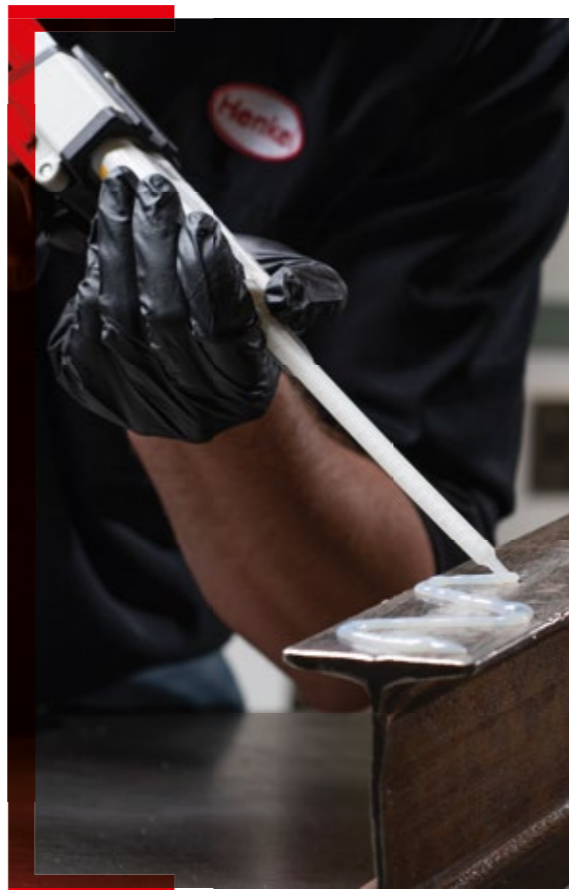

PIÙ VENDUTO

LOCTITE AA 326

Fissaggio rapido, piccoli giochi, con attivatore

LOCTITE AA 326 è un adesivo strutturale per magneti a media viscosità (tissotropico), bicomponente, senza miscelazione, con colorazione da giallo ad ambra, attivato con LOCTITE SF 7649. Presenta una buona adesione su diversi tipi di ferrite, un tempo di fissaggio di 3 minuti e una resistenza al taglio di 15 N/mm². Si può utilizzare fino a temperature di 120 °C.

Vantaggi:

- Fissaggio rapido
- Alta resistenza
- Adesivo multiuso



Tempo di fissaggio:
3 min.



Substrato:
Alluminio, acciaio, ferrite



Come scegliere un adesivo strutturale.

ADESIVI GENERICI VS. ADESIVI SPECIFICI

LOCTITE offre una vasta gamma di adesivi strutturali, da quelli generici, sufficientemente robusti e versatili per soddisfare le esigenze della maggior parte delle applicazioni, agli adesivi speciali formulati per le applicazioni che necessitano di proprietà specifiche.

ELEVATE PRESTAZIONI

Soluzioni progettate per svariate esigenze di prodotto, in relazione alla resistenza agli urti e alla pelatura, alla durata, al tempo di lavorazione, ecc.

SOLUZIONI FLESSIBILI

Offrono un assorbimento eccellente degli urti, elasticità e adesione alle plastiche, ai metalli e al vetro.

SUBSTRATI SPECIALI

Dai prodotti epossidici progettati per essere sicuri a contatto con gli alimenti e l'acqua, ai prodotti acrilici e poliuretanic per l'incollaggio dei metalli galvanizzati, delle schiume rigide, delle plastiche e del vetro.

INCOLLAGGIO DI COMPONENTI IN FERRITE

Adesivi epossidici e acrilici progettati per i requisiti specifici di incollaggio della ferrite (magneti).

RIEMPIMENTO

Epossidici fluidi formulati per il riempimento delle cavità e la protezione dei componenti.

Legenda per la scelta degli adesivi:



TEMPO DI FISSAGGIO:

Velocità di fissaggio variabili, da ultra rapidi a lenti, per soddisfare tutte le esigenze di processo.



SUBSTRATO

Gli adesivi strutturali LOCTITE sono in grado di incollare la maggior parte dei materiali.



PIÙ VENDUTO

LOCTITE EA 3430

Trasparente, resistente all'acqua

LOCTITE EA 3430 è un adesivo epossidico trasparente, bicomponente che polimerizza rapidamente a temperatura ambiente una volta miscelato. È un adesivo per uso generico che sviluppa una resistenza elevata su una vasta gamma di substrati. Le proprietà di riempimento dei giochi rendono questo adesivo adatto alle superfici ruvide o con scarsa adesione.

Vantaggi:

- Elevata trasparenza
- Ottima resistenza all'acqua
- Rapida polimerizzazione



Tempo di fissaggio:
15 min.



Substrato:
Metallo, vetro, ceramica e plastica rigida



Trova il prodotto corretto per la tua applicazione



APPLICAZIONI GENERICHE

LOCTITE AA 330
LOCTITE EA 3421

LOCTITE AA 326
LOCTITE EA 3423

APPLICAZIONI SPECIFICHE

Tempo di lavoro/ Polimerizzazione a caldo

TEMPO DI LAVORO

Tempi variabili (prima dell'assemblaggio), da ultra rapidi a lenti, per soddisfare tutte le esigenze di processo.

< 1 ora ≥ 1 ora

LOCTITE EA 3450
LOCTITE EA 9450
LOCTITE EA 9461
LOCTITE EA 3430

LOCTITE EA 9483
LOCTITE EA 9497

Polimerizzazione a caldo

LOCTITE EA 9514

Elevate prestazioni

LOCTITE AA 3342
LOCTITE EA 9492

LOCTITE AA 3298
LOCTITE EA 9466

Riparazione delle plastiche

TEROSON PU 9225
TEROSON PU 9225 SF ME

TEROSON PU 9225 SF
TEROSON PU 9225 UF ME

Adesivi per riparazioni multi substrato

TEROSON PU 6700
TEROSON PU 6700 ME

Applicazioni generiche



**LOCTITE
AA 330**
Piccoli giochi



Tempo di fissaggio: 3 min.



Substrato: Metalli, ceramica, plastiche

Gioco: 0,5 mm
Resistenza alla temperatura: 100 °C
Colore: Giallo chiaro
Famiglia chimica: Acrilici, con attivatore
Attivatore: LOCTITE SF 7388



**LOCTITE
AA 326**
Incollaggio di magneti, elevata viscosità



Tempo di fissaggio: 3 min.



Substrato: Alluminio, acciaio, ferrite

Gioco: 0,5 mm
Resistenza alla temperatura: 120 °C
Colore: Ambra chiaro
Famiglia chimica: Acrilici, con attivatore
Attivatore: LOCTITE SF 7649



**LOCTITE
EA 3421**
Lenta polimerizzazione



Tempo di lavoro: 30 - 150 min.



Substrato: Metalli, ceramiche, plastiche rigide, legno

Resistenza alla temperatura: 120 °C
Colore: Ambra trasparente
Famiglia chimica: Epossidico bicomponente



**LOCTITE
EA 3423**
Senza ritiro



Tempo di lavoro: 30 - 60 min.



Substrato: Metalli (carteggiabili)

Resistenza alla temperatura: 120 °C
Colore: Grigio
Famiglia chimica: Epossidico bicomponente

Applicazioni Specifiche

Tempo di lavoro/ Polimerizzazione a caldo

TEMPO DI LAVORO* < 1 ORA



**LOCTITE
EA 3450**
Polimerizzazione rapida, elevata resistenza



Tempo di lavoro: 4 - 6 min.



Substrato: Metalli, ceramiche, plastiche rigide, legno

Resistenza alla temperatura: 100 °C
Colore: Grigio
Famiglia chimica: Epossidico bicomponente



**LOCTITE
EA 9450**
Polimerizzazione rapida, senza ritiro



Tempo di lavoro: 2 - 7 min.



Substrato: Metalli, ceramiche, vetro, molte plastiche

Resistenza alla temperatura: 100 °C
Colore: Traslucido
Famiglia chimica: Epossidico bicomponente



**LOCTITE
EA 9461**
Rinforzato



Tempo di lavoro: 40 min.



Substrato: Metalli, ceramiche, plastiche rigide, laminati termoindurenti

Resistenza alla temperatura: 120 °C
Colore: Grigio
Famiglia chimica: Epossidico bicomponente



**LOCTITE
EA 3430**
Trasparente, resistente all'acqua



Tempo di lavoro: 5 - 10 min.



Substrato: Vetro, metalli, ceramiche, plastiche rigide, legno

Resistenza alla temperatura: 100 °C
Colore: Ultra trasparente
Famiglia chimica: Epossidico bicomponente

TEMPO DI LAVORO* ≥ 1 ORA



**LOCTITE
EA 9483**
Resistenza elevata, trasparente



Tempo di lavoro: 25 - 60 min.



Substrato: Vetro, metalli, ceramiche, plastiche rigide, legno, parti magnetiche

Resistenza alla temperatura: 150 °C
Colore: Ultra trasparente
Famiglia chimica: Epossidico bicomponente



**LOCTITE
EA 9497**
Conducibilità termica, elevata resistenza alla compressione



Tempo di lavoro: 165 - 255 min.



Substrato: Metalli, ceramiche

Resistenza alla temperatura: 180 °C
Colore: Grigio
Famiglia chimica: Epossidico bicomponente

POLIMERIZZAZIONE A CALDO



**LOCTITE
EA 9514**
Rinforzato, polimerizzazione per induzione



Tempo di lavoro: 5 min. gel time a 120°C



Substrato: Metalli, ceramiche, parti magnetiche

Resistenza alla temperatura: 200 °C
Colore: Grigio opaco
Famiglia chimica: Epossidico monocomponente

SERVIZI LOCTITE

MIGLIORARE LA RESISTENZA E L'ESTETICA IN MINOR TEMPO.

consulenza-produzione.loctite.it

* Tempo di lavoro = tempo massimo prima dell'assemblaggio

Elevate prestazioni

 <p>LOCTITE AA 3342 Elevata temperatura</p> <p>Tempo di fissaggio: 1-1,5 min.</p> <p>Substrato: Metalli, magneti</p> <p>Giochi (se applicabile): 0,5 mm Resistenza alla temperatura: 180 °C Colore: Giallo opaco Famiglia chimica: Acrilici, con attivatore Attivatore: LOCTITE SF 7386</p>	 <p>LOCTITE AA 3298 Incollaggio vetro</p> <p>Tempo di fissaggio: 3 min.</p> <p>Substrato: Vetro</p> <p>Giochi (se applicabile): 0,5 mm Resistenza alla temperatura: 120 °C Colore: Giallo paglierino Famiglia chimica: Acrilici, con attivatore Attivatore: LOCTITE SF 7386</p>	 <p>LOCTITE EA 9492 Temperatura elevata, resistente alle sostanze chimiche</p> <p>Tempo di lavoro: 15 min.</p> <p>Substrato: Metalli, ceramiche, plastiche rigide</p> <p>Resistenza alla temperatura: 180 °C Colore: Bianco Famiglia chimica: Epossidico bicomponente</p>	 <p>LOCTITE EA 9466 Resistenza elevata alla pelatura, resistenza elevata al taglio</p> <p>Tempo di lavoro: 60 min.</p> <p>Substrato: Metalli, ceramiche, plastiche</p> <p>Resistenza alla temperatura: 120 °C Colore: Avorio Famiglia chimica: Epossidico bicomponente</p>
--	--	--	---

Riparazione delle plastiche

 <p>TEROSON PU 9225 Fori >5 cm</p> <p>Tempo di lavoro: 10 min.</p> <p>Substrato: Parti in plastica verniciabile</p> <p>Colore: Grigio scuro Famiglia chimica: Poliuretano bicomponente Primer: TEROSON 150</p>	 <p>TEROSON PU 9225 SF Polimerizzazione rapida, fori <5 cm</p> <p>Tempo di lavoro: 2 min.</p> <p>Substrato: Parti in plastica verniciabile</p> <p>Colore: Grigio scuro Famiglia chimica: Poliuretano bicomponente Primer: TEROSON 150</p>	 <p>TEROSON PU 9225 SF ME MicroEmission™</p> <p>Tempo di lavoro: 2 min.</p> <p>Substrato: Parti in plastica verniciabile</p> <p>Colore: Grigio scuro Famiglia chimica: Poliuretano bicomponente Primer: TEROSON 150</p>	 <p>TEROSON PU 9225 UF ME Polimerizzazione ultrarapida, MicroEmission™</p> <p>Tempo di lavoro: max. 1 min.</p> <p>Substrato: Parti in plastica verniciabile</p> <p>Colore: Grigio scuro Famiglia chimica: Poliuretano bicomponente Primer: TEROSON 150</p>
--	---	--	---

Adesivi per riparazioni multi substrato

 <p>TEROSON PU 6700 Senza solventi</p> <p>Tempo di lavoro: 10 min.</p> <p>Substrato: Metalli, plastiche, superfici verniciate, legno</p> <p>Colore: Grigio scuro Famiglia chimica: Poliuretano bicomponente Verniciabile / Carteggiabile: Sì</p>	 <p>TEROSON PU 6700 ME Polimerizzazione rapida, MicroEmission™</p> <p>Tempo di lavoro: 5 min.</p> <p>Substrato: Metalli, plastiche, superfici verniciate, legno</p> <p>Colore: Grigio scuro Famiglia chimica: Poliuretano bicomponente Verniciabile / Carteggiabile: Sì</p>
---	--

Sistemi di Dosaggio

PISTOLE

Pneumatiche



Manuale



50 ml

Pistola manuale per cartucce 2K da 50 ml 1:1, 2:1
LOCTITE 96001

IDH 267452

Pistola pneumatica per cartucce 2K da 50 ml 1:1, 2:1
LOCTITE 97042

IDH 476898

Pistola manuale per cartucce 2K da 50 ml 10:1
LOCTITE 1034026

IDH 1034026

Pistola pneumatica per cartucce 2K da 50 ml 10:1
LOCTITE 1493310

(non disponibile in Italia)

200 ml

Pistola manuale per cartucce 2K 1:1 - 10:1
LOCTITE EQ HD14

IDH 2693822

Pistola pneumatica per cartucce 2K 1:1 - 10:1
LOCTITE EQ HD14

IDH 2693824

400 ml

Pistola manuale per cartucce 2K 1:1 - 10:1
LOCTITE EQ HD14

IDH 2693823

Pistola pneumatica per cartucce 2K 1:1 - 10:1
LOCTITE EQ HD14

IDH 2693825

MIXER

 IDH 1487440

 IDH 1487439

 IDH 142242

Mixer per epossidiche da 50 ml

Mixer per epossidiche da 400 ml

Mixer per poliuretani da 50 ml

LA TUA APPLICAZIONE PRESENTA ESIGENZE PARTICOLARI? CONSULTA LA GAMMA COMPLETA:

adesivi-strutturali.loctite.it

Per ulteriori informazioni sui sistemi di dosaggio fare riferimento alla pag. 130.



ACRILICI BICOMPONENTE

Prodotto	Confezione	Caratteristiche	Colore	Viscosità (mPa*s)	Riempimento giochi (mm)	Tempo di fissaggio (min.)	Resistenza a taglio, GBMS (N/mm²)	Resistenza alla temperatura (°C)
APPLICAZIONI GENERICHE								
LOCTITE AA 330	315 ml, 1 l, kit 50 ml	Adesivo generico per metalli, ceramica, plastiche	Giallo chiaro	67.500	0,5	3	23	100
INCOLLAGGIO DI PARTI MAGNETICHE								
LOCTITE AA 326	250 ml	Ferriti su materiali placcati nei motori elettrici, hardware per diffusori, gioielli	Ambra chiaro	18.000	0,5	3	15	120
LOCTITE AA 3342	Non disponibile in Italia	Adesivi per l'incollaggio ad alte temperature di metalli e magneti	Giallo opaco	90.000	0,5	1 - 1,5	23	180
INCOLLAGGIO VETRO								
LOCTITE AA 3298	300 ml	Adesivo eccellente per l'incollaggio del vetro	Giallo paglierino	29.000	0,5	3	29	120

ADESIVI EPOSSIDICI

Prodotto	Confezione	Caratteristiche	Colore	Viscosità (mPa*s)	Rapporto di miscelazione	Tempo di fissaggio (min.)	Resistenza a taglio, GBMS (N/mm²)	Resistenza alla temperatura (°C)
ALTE PRESTAZIONI								
LOCTITE EA 3421	50 ml, 200 ml	Adesivo universale con lunghi tempi di lavorazione	Ambra trasparente	37.000	1:1	240	22	120
LOCTITE EA 3423	50 ml, 200 ml	Adesivo universale, eccellente per i metalli, buona resistenza all'umidità	Grigio	300.000	1:1	180	17	120
LOCTITE EA 9461	50 ml, 400 ml	Elevata resistenza agli urti, riempimento dei giochi	Grigio	72.000	1:1	240	25	120
LOCTITE EA 9466	50 ml, 400 ml	Elevata resistenza agli urti e alla pelatura, resistenza eccellente dell'incollaggio su una varietà di plastiche e metalli	Avorio	35.000	2:1	180	37	120
LOCTITE EA 9483	50 ml	Trasparenza e resistenza elevata, ideale per l'incollaggio di pannelli decorativi ed espositori	Ultra trasparente	7.000	2:1	210	23	150
LOCTITE EA 9492	50 ml	Temperatura elevata e resistenza alle sostanze chimiche	Bianco	30.000	2:1	75	20	180
LOCTITE EA 9497	50 ml, 400 ml	Temperatura elevata, conducibilità termica, polimerizzazione a temperatura ambiente	Grigio	12.000	2:1	480	20	180
FISSAGGIO RAPIDO								
LOCTITE EA 3430	24 ml, 50 ml, 200 ml	Polimerizzazione universale rapida	Ultra trasparente	23.000	1:1	15	22	100
LOCTITE EA 3450	25 ml	Polimerizzazione rapida, ideale per riparazioni di parti metalliche	Grigio	35.000	1:1	15	25	100
LOCTITE EA 9450	50 ml	Polimerizzazione rapida, riempimento dei giochi	Traslucido	200.000	1:1	13	23	100
MONOCOMPONENTE / POLIMERIZZAZIONE A CALDO								
LOCTITE EA 9514	300 ml, 7 kg, 20 kg	Resistenza meccanica e alle alte temperature, eccezionale resistenza agli urti	Grigio opaco	45.000	-	-	44	200

POLIURETANI

Prodotto	Confezione	Caratteristiche	Colore	Tempo di lavoro (min.)	Tempo di polimerizzazione a temperatura ambiente (h)	Verniciabile?	Carteggiabile?	MicroEmission™?
TEROSON PU 6700	50 ml	Adesivo senza solventi, multiuso per metalli, plastiche, legno e superfici verniciate	Grigio scuro	10	6	SI	SI	No
TEROSON PU 6700 ME	50 ml, 400 ml	Adesivo senza solventi, multiuso per metalli, plastiche, legno e superfici verniciate	Grigio scuro	5	5	SI	SI	SI
TEROSON PU 9225	50 ml	Adesivo a polimerizzazione rapida; se utilizzato sulle plastiche necessita di un primer approvato da Henkel	Grigio scuro	10	5	SI	SI	No
TEROSON PU 9225 SF	50 ml	Adesivo a polimerizzazione rapida; se utilizzato sulle plastiche necessita di un primer approvato da Henkel	Grigio scuro	2	1,5	SI	SI	No
TEROSON PU 9225 SF ME	50 ml	Adesivo a polimerizzazione rapida; se utilizzato sulle plastiche necessita di un primer approvato da Henkel	Grigio scuro	2	1,5	SI	SI	SI
TEROSON PU 9225 UF ME	50 ml	Adesivo a polimerizzazione rapida; se utilizzato sulle plastiche necessita di un primer approvato da Henkel	Grigio scuro	max. 1	1,5	SI	SI	SI



L'alternativa alla saldatura che dura nel tempo

“LOCTITE ci ha aiutato a trovare una soluzione ai continui problemi della saldatura a punti che causavano interruzioni dell'attività e riparazioni costose.”



Un'azienda di riciclaggio della carta lamentava guasti ricorrenti ai vagli filtranti in acciaio inox (in media ogni 6/8 settimane) causati dall'erosione delle saldature a punto che determinavano la caduta della rete nel sistema rotante. Le frequenti sostituzioni necessarie in seguito a questi guasti causavano interruzioni dell'attività e riparazioni costose. **L'adesivo strutturale LOCTITE EA 9466**, resistente alla pelatura e alle forze di taglio, era la soluzione perfetta.

Un esperto delle soluzioni di progettazione LOCTITE ha verificato il processo, dal lavaggio profondo della rete e del filtro, per la rimozione di ogni residuo di carta e di prodotti chimici, all'applicazione del prodotto fornito in una doppia cartuccia da 50 ml, fino al posizionamento e al bilanciamento del filtro sostitutivo. Questo nuovo processo ha ridotto le spese per i ricambi e i costi di manodopera e ha raddoppiato i tempi di esercizio aumentando la produttività dell'impianto di riciclaggio.

VANTAGGI

Adesivo strutturale LOCTITE EA 9466:

- Fornisce la durata necessaria per resistere alle forze abrasive nel processo di filtraggio.
- Sostituisce le saldature a punti e mantiene il filtro in posizione per oltre 16 settimane.
- Permette di risparmiare riducendo i tempi di inattività delle apparecchiature e i costi di manodopera.

ADERIVI FLESSIBILI E SIGILLANTI



Substrati variabili. Elevato allungamento.

Per i giunti dove è richiesta elasticità.

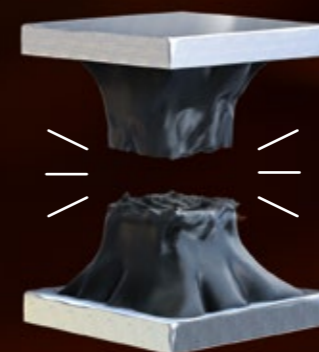

PROBLEMA

Con adesivi rigidi:
i giunti possono cedere sotto le sollecitazioni
dinamiche.



SOLUZIONE

Con adesivi flessibili:
i giunti tollerano i movimenti.

Incollaggio e sigillatura per carichi dinamici.

Gli adesivi flessibili e i sigillanti sono ideali per applicazioni soggette a forze dinamiche che necessitano di un'adesione duratura su una varietà di substrati. Riempiono grandi giochi e, una volta polimerizzati, le loro proprietà resilienti assicurano protezione contro i raggi UV, tenute impermeabili e incollaggi robusti che resistono a forze elevate di trazione e d'urto, oltre ai cicli di temperature fredde e calde, durante i quali i substrati si dilatano e si contraggono con velocità diverse.

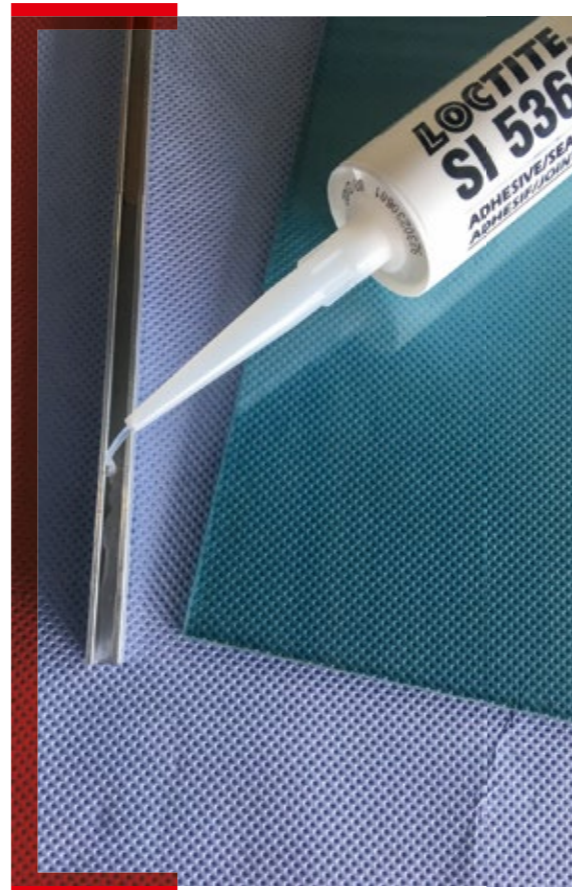

PIÙ VENDUTO

TEROSON MS 939

Adesivo multiuso senza primer

TEROSON MS 939 è un adesivo elastomerico industriale che ha una grande versatilità. Possiede sia elevata resistenza che buona elasticità. Supera il test del calore umido dell'industria solare ed è certificato UL per i componenti elettrici. Ha un'eccellente resistenza all'invecchiamento.

Vantaggi:

- Senza solventi, isocianati, silicani e PVC.
- Prevede una polimerizzazione accelerata come bicomponente.



Verniciabilità:
Sì



Resistenza alla temperatura:
100 °C



Velocità di polimerizzazione
24 ore



Come scegliere un adesivo flessibile o un sigillante.

INCOLLARE VS. SIGILLARE

Mentre tutti gli adesivi flessibili e sigillanti svolgono il duplice compito di incollare e sigillare, alcuni sono formulati con resistenze di trazione superiori che li rendono più adatti alle applicazioni di incollaggio. Diversamente, altri sono formulati con proprietà di allungamento superiori che li rendono più idonei alle applicazioni di sigillatura.



VERNICIABILITÀ

Gli adesivi e i sigillanti SMP* si possono verniciare dopo l'applicazione (formazione pelle), mentre gli adesivi e i sigillanti silicnici non sono compatibili con le vernici.



TEMPERATURA

I requisiti operativi di temperatura dei dispositivi finali possono essere decisivi per la scelta degli adesivi e dei sigillanti più idonei per ogni specifica applicazione.



VELOCITÀ DI POLIMERIZZAZIONE

Gli adesivi flessibili e i sigillanti bicomponenti forniscono tempi rapidi di polimerizzazione, mentre i prodotti monocomponenti dipendono dall'umidità ambientale e necessitano di tempi di polimerizzazione più lunghi.

* Polimeri silano modificati



PIÙ VENDUTO

TEROSON MS 930

Sigillante/adesivo senza primer

TEROSON MS 930 è un sigillante /adesivo tissotropico, a base di polimeri silano modificati, con polimerizzazione per effetto dell'umidità. È indicato per varie applicazioni su una vasta gamma di substrati. Si presenta sotto forma di un prodotto morbido ed elastico con un'eccellente resistenza ai raggi UV e all'invecchiamento. Certificato UL per la sicurezza elettrica con MS 9371B.

Vantaggi:

- Senza solventi, isocianati, silicani e PVC.
- Prevede una polimerizzazione accelerata come bicomponente.



Verniciabilità:
Sì



Resistenza alla temperatura:
80 °C



Velocità di polimerizzazione
24 ore



Trova il prodotto corretto per la tua applicazione



Adesivi flessibili

TEROSON MS 939*
TEROSON MS 9399*

Sigillanti

TEROSON MS 930*
LOCTITE SI 5366
LOCTITE SI 5367
LOCTITE SI 5368

**CONTATTA IL
TECNICO COMMERCIALE
HENKEL**

per ulteriori informazioni sulla gamma completa degli adesivi flessibili e sigillanti

Adesivi flessibili



TEROSON MS 939*
Polimero Silano Modificato 1K



Verniciabilità: SI



Resistenza alla temperatura: 100 °C



Velocità di polimerizzazione 24 ore

Tempo pelle: 5 min.
Colore: Nero, bianco, grigio
Meccanismo di polimerizzazione: Umidità
Resistenza a trazione: 3 N/mm²



TEROSON MS 9399*
Polimero Silano Modificato 2K



Verniciabilità: SI



Resistenza alla temperatura: 100 °C



Velocità di polimerizzazione 3 ore

Tempo pelle: 25 min.
Colore: Nero, bianco, grigio
Meccanismo di polimerizzazione: Mix bicomponente
Resistenza a trazione: 3 N/mm²

Sistemi di dosaggio



TEROSON STAKU
Pistola manuale per cartucce da 300 ml
IDH 142240

Dosatore per adesivi e sigillanti in cartucce di plastica e alluminio da 290 ml, 300 ml e 310 ml.



LOCTITE 97002
Pistola pneumatica per cartucce da 300 ml
IDH 88632

È un dosatore pneumatico per l'applicazione di prodotti in cartucce da 300 ml. La pressurizzazione pneumatica riduce l'affaticamento dell'operatore. La portata è controllata tramite il regolatore di pressione integrato. L'operatore controlla la quantità tenendo premuto il grilletto.

DOTAZIONI AGGIUNTIVE

400 ml
Pistole per cartucce 2K LOCTITE EQ HD14 da 400 ml

1:1, 2:1, 4:1, 10:1
Manuale: IDH 2693823
Pneumatica: IDH 2693825

Per ulteriori informazioni sui sistemi di dosaggio fare riferimento alla pag. 130.

Sigillanti



TEROSON MS 930*
Polimero Silano Modificato 1K



Verniciabilità: SI



Resistenza alla temperatura: 80 °C



Velocità di polimerizzazione 24 ore

Tempo pelle: 25 min.
Colore: Nero, bianco, grigio
Meccanismo di polimerizzazione: Umidità
Resistenza a trazione: 1 N/mm²



LOCTITE SI 5366
Silicone monocomponente



Verniciabilità: No



Resistenza alla temperatura: 200 °C



Velocità di polimerizzazione 24 ore

Tempo pelle: 5 min.
Colore: Trasparente
Meccanismo di polimerizzazione: Umidità
Resistenza a trazione: 2 N/mm²



LOCTITE SI 5367
Silicone monocomponente



Verniciabilità: No



Resistenza alla temperatura: 200 °C



Velocità di polimerizzazione 24 ore

Tempo pelle: 5 min.
Colore: Bianco
Meccanismo di polimerizzazione: Umidità
Resistenza a trazione: 2 N/mm²



LOCTITE SI 5368
Silicone monocomponente



Verniciabilità: No



Resistenza alla temperatura: 200 °C



Velocità di polimerizzazione 24 ore

Tempo pelle: 5 min.
Colore: Nero
Meccanismo di polimerizzazione: Umidità
Resistenza a trazione: 2 N/mm²

ADESIVI FLESSIBILI

Prodotto	Confezione	Colore	Caratteristiche	Tasso di estrusione (g/min)	Tecnologia	Tempo pelle (min.)	Temperature di esercizio (°C)	Durezza shore	Resistenza a trazione (N/mm ²)	Allungamento a rottura (%)
TEROSON MS 939	290 ml, 570 ml, 25 kg	Nero, bianco, grigio	Senza primer, buona resistenza ai raggi UV/agli agenti atmosferici, verniciabile, senza solventi/isocianati	N/D	Polimeri silano modificati	5	da -40 a +100	A 55	3	250
TEROSON MS 9399	400 ml	Parte A: Nero, bianco, grigio; Parte B: Nero, bianco, N.B.: La parte A grigia deve essere utilizzata con la parte B bianca.	bicomponente, senza ritiro, presa rapida, tempo di posa veloce	N/D	Polimeri silano modificati	25	da -40 a +100	A 55	3	150

SIGILLANTI

TEROSON MS 930	310 ml, 570 ml, 25 kg, 250 kg	Nero, bianco, grigio	Senza primer, buona resistenza ai raggi UV/agli agenti atmosferici, verniciabile, senza solventi/isocianati	300	Polimeri silano modificati	25	da -50 a +80	A 30	1	250
LOCTITE SI 5366	310 ml	Trasparente	Buona resistenza ai cicli termici e UV estremi senza indurimento, ritiro o fessurazioni	40	Silicone	5	da -50 a +200	A 25	2	530
LOCTITE SI 5367	310 ml	Bianco	Buona resistenza ai cicli termici e UV estremi senza indurimento, ritiro o fessurazioni	100	Silicone	5	da -50 a +200	A 20	2	500
LOCTITE SI 5368	Non disponibile in Italia	Nero	Buona resistenza ai cicli termici e UV estremi senza indurimento, ritiro o fessurazioni	100	Silicone	5	da -50 a +200	A 25	2	435

* Per migliorare l'adesione dei prodotti TEROSON MS su materiali difficili da incollare, raccomandiamo l'uso del primer TEROSON SB 450 o trattamento Corona/Plasma.

Un unico prodotto versatile per sostituire altri metodi di giunzione negli ascensori



“TEROSON MS 930 ha ridotto i tempi e i costi di produzione delle porte degli ascensori, migliorando la qualità del prodotto.”

Le aziende produttrici di ascensori e dei relativi componenti hanno scoperto che il sigillante/adesivo **TEROSON MS 930** permette di sostituire qualunque altro adesivo o giunzioni saldate con un'unica soluzione più sicura da applicare, che offre risultati migliori e più rapidi.

Un esperto delle soluzioni di progettazione LOCTITE ha aiutato un'azienda produttrice di porte per ascensori a sostituire le saldature a punto per i sostegni interni delle porte con **TEROSON MS 930**, migliorando la qualità dei prodotti e semplificando il processo di assemblaggio. Un'altra azienda specializzata nella progettazione degli stipiti delle porte ha appreso come utilizzare **TEROSON MS 930** per sostituire il nastro adesivo della concorrenza che doveva essere applicato con un primer a solvente infiammabile, migliorando la sicurezza dell'impianto e aumentando la produttività. Entrambe le aziende hanno potuto beneficiare di risparmi sostanziali in termini di materiali e costi.

VANTAGGI

Sigillante/Adesivo TEROSON MS 930:

- Distribuisce il carico del giunto uniformemente, diversamente dalla saldatura a punti.
- Riduce i consumi energetici degli impianti rispetto alla saldatura.
- Non deforma le superfici metalliche ed elimina le operazioni di finitura necessarie dopo la saldatura.
- Migliora la sicurezza degli impianti grazie all'eliminazione del primer a solvente infiammabile.
- Incrementa la produzione del 90 % grazie a dosaggio e assemblaggio più rapidi.
- Offre un risparmio sui costi del materiale del 27 % rispetto al nastro adesivo.

ADESIVI A POLIMERIZZAZIONE UV

Resistenza.
Trasparenza.
Polimerizzazione rapida.
Per processi più veloci.

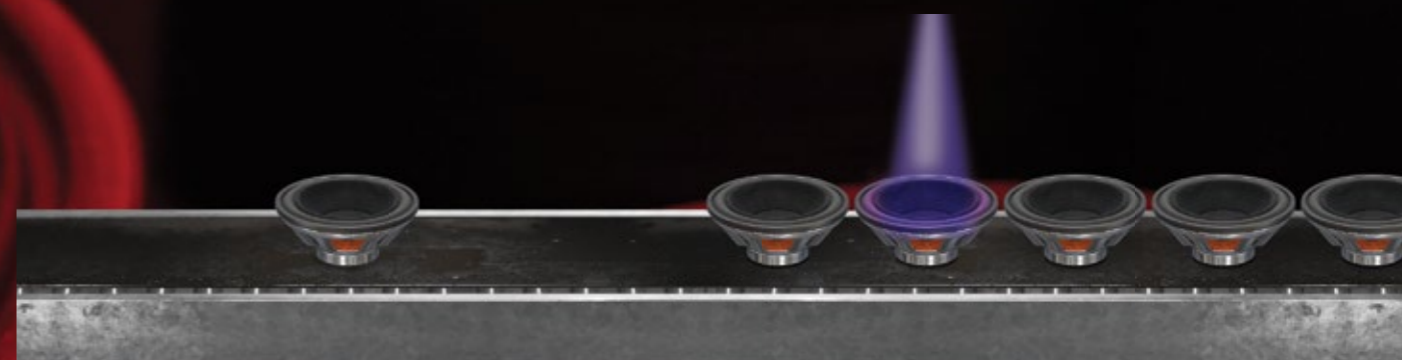

PROBLEMA

Senza adesivi a polimerizzazione UV:
Tempi di polimerizzazione più lunghi e cicli di
lavorazione più lenti.

SOLUZIONE

Con gli adesivi a polimerizzazione UV:
Polimerizzazione veloce quando serve e ridu-
zione dei costi di produzione.

Incollaggio eccellente. Lavorazione rapida.

Gli adesivi a polimerizzazione UV sono perfetti per le applicazioni che necessitano di tempi di lavorazione rapidi e trovano generalmente impiego nell'assemblaggio di componenti in vetro, diffusori, strumenti ottici, componenti elettrici e dispositivi medicali monouso. Per scegliere il prodotto migliore per la propria applicazione, occorre valutare alcuni aspetti fondamentali, tra cui: la capacità dei componenti assemblati di trasmettere i raggi UV e la luce visibile sulla linea di incollaggio; il tipo di incollaggio richiesto (rigido o flessibile); la tipologia di substrati da incollare.



PIÙ VENDUTO

LOCTITE AA 3494

Incollaggio vetro

LOCTITE 3494 è un adesivo acrilico trasparente, a media viscosità, che si fissa in pochi secondi se esposto alla giusta intensità di raggi UV/luce visibile. L'adesivo è perfetto per incollare vetro, plastica e componenti in metallo e fornisce un incollaggio resistente agli urti, in grado di sopportare l'esposizione prolungata all'umidità e all'immersione in acqua.



Tipo di incollaggio:

Semirigido:



Substrato:

Vetro, metalli, plastiche



Come scegliere un adesivo a polimerizzazione UV.



SUBSTRATO TRASPARENTE VS. OPACO

Usare gli adesivi a polimerizzazione UV per i substrati trasparenti. Nel caso dei substrati opachi, gli adesivi a doppia polimerizzazione estendono i vantaggi della tecnologia a polimerizzazione UV ai substrati non trasparenti e ad altri ambiti di applicazione.



TIPO DI INCOLLAGGIO

FLESSIBILE

Incollaggi altamente flessibili che offrono una resistenza elevata al ciclo termico e sono adatti per l'incollaggio elastico, la sigillatura e la prevenzione delle perdite.

RIGIDO

Adesivi ad alta resistenza che polimerizzano velocemente e forniscono linee di incollaggio robuste, adatte per l'incollaggio di plastiche rigide e metalli.



SUBSTRATO

La maggior parte degli adesivi a polimerizzazione rapida è appositamente formulata per offrire prestazioni eccellenti su substrati specifici, affinché l'adesivo soddisfi al meglio le esigenze dell'applicazione a cui è destinato.



PIÙ VENDUTO

LOCTITE 4310

Ultraveloce, bassa viscosità

LOCTITE 4310 è un adesivo istantaneo fluorescente a base di etilcianoacrilato con foto-iniziatore per la polimerizzazione a raggi UV aggiuntiva. Le proprietà dei raggi UV facilitano la polimerizzazione rapida delle aree esposte della superficie riducendo al minimo l'effetto alone e fornendo un'alternativa agli acceleratori a base solvente.



Tipo di incollaggio:

Rigido



Substrato:

Plastiche, gomme, metalli

Trova il prodotto corretto per la tua applicazione



Substrati trasparenti

LOCTITE AA 3951
LOCTITE AA 3494

LOCTITE AA 3953
LOCTITE AA 3922

Substrati opachi

LOCTITE AA 352
LOCTITE 4310

LOCTITE AA 3504
LOCTITE 4311

Substrati trasparenti



LOCTITE AA 3951
Ultrarapido, incollaggio plastica, bassa viscosità



Tipo di incollaggio: Flessibile



Substrato: PVC plastificato, TPE, gomme termoindurenti, policarbonato, ABS, acrilico, HDPE, PP

Famiglia chimica: Acrilici
Viscosità: 150 mPa·s
Conforme a ISO 10993: Sì
Fluorescenza: Sì
Colore: Trasparente, da incolare a giallo paglierino



LOCTITE AA 3953
Ultrarapido, incollaggio plastica, media viscosità



Tipo di incollaggio: Flessibile



Substrato: PVC plastificato, TPE, gomme termoindurenti, policarbonato, ABS, acrilico, HDPE, PP

Famiglia chimica: Acrilici
Viscosità: 550 mPa·s
Conforme a ISO 10993: Sì
Fluorescenza: Sì
Colore: Trasparente, da incolare a giallo paglierino



LOCTITE AA 3494
Incollaggio vetro



Tipo di incollaggio: Semirigido:



Substrato: Vetro, metalli, plastiche

Famiglia chimica: Acrilici
Viscosità: 6.000 mPa·s
Conforme a ISO 10993: No
Fluorescenza: No
Colore: Trasparente



LOCTITE AA 3922
Applicazioni generiche, media viscosità



Tipo di incollaggio: Semirigido:



Substrato: Metalli, plastiche, vetro

Famiglia chimica: Acrilici
Viscosità: 300 mPa·s
Conforme a ISO 10993: Sì
Fluorescenza: Sì
Colore: da trasparente a traslucido

Substrati opachi



LOCTITE AA 352
Rinforzato



Tipo di incollaggio: Rigido



Substrato: Metallo, vetro

Famiglia chimica: Acrilici
Viscosità: 20.500 mPa·s
Conforme a ISO 10993: No
Fluorescenza: No
Colore: Trasparente/ambra chiaro



LOCTITE AA 3504
Incollaggio di magneti



Tipo di incollaggio: Rigido



Substrato: Metalli, magneti

Famiglia chimica: Acrilici
Viscosità: 1.000 mPa·s
Conforme a ISO 10993: No
Fluorescenza: No
Colore: Ambra



LOCTITE 4310
Ultraveloce, bassa viscosità



Tipo di incollaggio: Rigido



Substrato: Plastiche, gomme, metalli

Famiglia chimica: Cianoacrilati
Viscosità: 175 mPa·s
Conforme a ISO 10993: Sì
Fluorescenza: Sì
Colore: Trasparente, da giallo chiaro-verde a blu scuro-verde



LOCTITE 4311
Ultraveloce, media viscosità



Tipo di incollaggio: Rigido



Substrato: Plastiche, gomme, metalli

Famiglia chimica: Cianoacrilati
Viscosità: 1.050 mPa·s
Conforme a ISO 10993: Sì
Fluorescenza: Sì
Colore: Trasparente, da giallo chiaro-verde a blu scuro-verde



Sistemi di dosaggio

Dosaggio



LOCTITE 98815

Dosatore manuale per siringhe da 30 ml
IDH 1544934

Dosatore portatile ad azionamento manuale, per tutti i prodotti confezionati in siringhe standard da 30 ml. Il dosatore permette di applicare il prodotto in modo pratico ed economico.

LOCTITE 97006

Sistema di dosaggio di precisione a siringa
IDH 88633

Sistema di dosaggio semi-automatico, progettato per dosare gli adesivi LOCTITE e altri fluidi direttamente dalle siringhe da 3, 5, 10, 30, 55 e cartucce da 300 ml. L'unità è dotata di timer digitale con impostazioni decimali fino a 0,001 secondi, per una maggiore precisione rispetto ai tradizionali sistemi a dosaggio temporizzato. Un regolatore di pressione impostabile comanda un impulso di aria e, in combinazione con un adattatore per linea pneumatica fissato allo stantuffo della siringa di adesivo, eroga il prodotto in modo controllato.

Attrezzature

Polimerizzazione



LOCTITE EQ CL32

Lampada a LED spot a batteria

Una sorgente luminosa portatile a LED ad elevata potenza, in grado di offrire un livello elevato di flessibilità per tutte le esigenze di polimerizzazione a raggi UV o luce visibile. Il design leggero e compatto aiuta a ridurre al minimo l'affaticamento dell'operatore, mentre le dimensioni contenute e la lunga distanza focale la rendono perfetta per applicazioni in aree affollate e superfici difficili da raggiungere.

EQ CL32 405 nm LED Spot
IDH 2182207

EQ CL32 365 nm LED Spot
IDH 2182210

LOCTITE EQ CL25

Centralina per torce LED

Una centralina universale che può interfacciarsi con massimo quattro torce di polimerizzazione a LED singole. Gli accessori vengono forniti in diverse varianti, con ottiche differenti e cavi di varia lunghezza, oltre a torce a LED da 365 nm o 405 nm. Gli accessori devono essere ordinati separatamente.

Centralina
IDH 1786127

Torcia a LED per EQ CL25 405 nm
IDH 2104788

Torcia a LED per EQ CL25 365 nm
IDH 1984957

ADESIVI A POLIMERIZZAZIONE UV

Prodotto	Confezione	Aspetto/Colore	Tipo di polimerizzazione	Principali substrati	Viscosità (mPa·s)	Temperature di esercizio (°C)	Durezza shore	Resistenza a taglio, PC (N/mm²)
SUBSTRATI TRASPARENTI								
LOCTITE AA 3494	1 l	Liquido trasparente	Raggi ultravioletti (UV)/luce visibile	Vetro, metalli, plastiche	6.000	da -55 +120	D 65	5*
LOCTITE AA 3922	Non disponibile in Italia	Liquido da trasparente a traslucido	Raggi ultravioletti (UV)/luce visibile	Vetro, metalli, plastiche	300	da -55 +130	D 66	23
LOCTITE AA 3951	Non disponibile in Italia	Liquido trasparente, da incolorire a giallo paglierino	Raggi ultravioletti (UV)/luce visibile	PVC plastificato, TPE, gomme termoindurenti, policarbonato, ABS, acrilico, HDPE, PP	150	da -55 +100	D 62	22
LOCTITE AA 3953	Non disponibile in Italia	Liquido trasparente, da incolorire a giallo paglierino	Raggi ultravioletti (UV)/luce visibile	PVC plastificato, TPE, gomme termoindurenti, policarbonato, ABS, acrilico, HDPE, PP	550	da -55 +100	D 56	22
SUBSTRATI OPACHI								
LOCTITE 4310	Non disponibile in Italia	Liquido trasparente, da giallo chiaro-verde a blu scuro-verde	Doppia polimerizzazione (Raggi ultravioletti (UV)/luce visibile e umidità)	Plastiche, gomme, metalli	175	da -55 +100	D 84	22
LOCTITE 4311	Non disponibile in Italia	Liquido trasparente, da giallo chiaro-verde a blu scuro-verde	Doppia polimerizzazione (Raggi ultravioletti (UV)/luce visibile e umidità)	Plastiche, gomme, metalli	1.050	da -55 +100	D 84	22
LOCTITE AA 352	Non disponibile in Italia	Liquido trasparente ambra chiaro	Doppia polimerizzazione (Raggi ultravioletti (UV) e attivatore polimerizzazione)	Metallo, vetro	20.500	da -55 +150	D 60	8*
LOCTITE AA 3504	Non disponibile in Italia	Liquido ambra	Doppia polimerizzazione (Raggi ultravioletti (UV) e attivatore polimerizzazione)	Metalli, magneti	1.000	da -55 +150	D 45	N/D

* PC su vetro

DOTAZIONI AGGIUNTIVE

Sistema di dosaggio semi-automatico ad alta pressione LOCTITE 97009

IDH 215845

Valvola di dosaggio stazionaria LOCTITE 97113

IDH 88644

Valvola a diaframma per adesivi UV LOCTITE 98009

IDH 218280

Valvola di dosaggio volumetrico LOCTITE EQ VA20

IDH 2084141

DOTAZIONI AGGIUNTIVE

Centralina Quad LOCTITE EQ CL30

Centralina LED luce diffusa EQ CL30
IDH 1359255

Centralina quad EQ CL30
IDH 2257357

Lampada LED luce diffusa EQ CL30 365 nm
IDH 2139182

Lampada LED luce diffusa EQ CL30 405 nm
IDH 2139180



Il processo di incollaggio con polimerizzazione UV migliora la qualità del prodotto e il risultato finale.



“L'esperto LOCTITE ci ha aiutato a progettare un nuovo processo produttivo conforme a tutti i nostri requisiti, migliorando la qualità e i risultati della nostra produzione”

Un'azienda operante nel settore della rilavorazione delle cartucce d'inchiostro non riusciva a trovare un prodotto in grado di soddisfare i requisiti dei test di adesione e pressione. Avevano già sperimentato un altro adesivo, che tuttavia aveva una scarsa resistenza all'incollaggio sull'ABS e non superava i test di trazione.

La soluzione: l'adesivo a polimerizzazione UV LOCTITE 4311 che offre un dosaggio preciso e polimerizza rapidamente, abbinato al primer LOCTITE SF 770.

Con l'aiuto di un esperto LOCTITE, il cliente ha riorganizzato il processo di assemblaggio con l'applicazione a pennello del primer LOCTITE SF 770 sul componente in ABS e successivo dosaggio di LOCTITE 4311 sull'area di incollaggio utilizzando il robot da banco LOCTITE 200D esistente, seguito dalla polimerizzazione tramite esposizione alla sorgente luminosa per diversi secondi. Il nuovo processo ha permesso di ottenere un buon incollaggio che ha superato ripetuti test di trazione, migliorando la qualità e il risultato di produzione finale delle cartucce.

VANTAGGI

Adesivo a polimerizzazione UV LOCTITE 4311:

- polimerizza completamente in alcuni secondi esposto al sistema a LED LOCTITE EQ CL 30
- Soddisfa tutti i requisiti di lavorazione senza ulteriori investimenti economici

Primer LOCTITE SF 770*:

- aumenta la resistenza all'incollaggio di LOCTITE 4311 per soddisfare tutti i requisiti

* Utilizzo personalizzato per questa specifica applicazione, poiché il prodotto non è un prodotto standard per gli adesivi a polimerizzazione UV. Trovate maggiori informazioni su LOCTITE SF 770 a pagina 50.

PULITORI

Oltre 60 anni di esperienza nei pulitori e negli sgrassatori.
Per una pulizia sicura ed efficace.

PROBLEMA

Senza pulitori e sgrassatori: la presenza di agenti contaminanti, sporcizia e oli sui componenti compromette il rendimento e il funzionamento degli impianti produttivi.

SOLUZIONE

Con pulitori e sgrassatori: i componenti presenti nei pulitori migliorano la qualità della produzione, riducono i costi operativi e aumentano al massimo le prestazioni degli adesivi LOCTITE.

Pulizia dei componenti, delle mani e delle apparecchiature meccaniche

I pulitori e gli sgrassatori LOCTITE, disponibili sia a base acqua che a base solvente, garantiscono una pulizia altamente efficace di macchinari, piani di lavoro, pavimenti, componenti e delle mani. I principali fattori da considerare sono il tempo di asciugatura, i residui, l'odore e la compatibilità con i substrati.



PIÙ VENDUTO

LOCTITE SF 7063

Pulitore generico universale

LOCTITE SF 7063 è un prodotto generico per la pulizia e lo sgrassaggio di ogni genere di superficie o componente prima dell'incollaggio o della sigillatura. È un prodotto a base solvente che non lascia residui. LOCTITE SF 7063 rimuove la maggior parte dei grassi, degli oli, dei fluidi lubrificanti e della limatura metallica.

Vantaggi:

- Ideale prima dell'incollaggio di adesivi e sigillature
- Non lascia residui



Come scegliere il corretto pulitore.

SGRASSAGGIO / PULIZIA DELLE PARTI

Per la rimozione di sporcizia, resine, residui metallici, vernici, oli e grassi dai componenti.

PULIZIA DELLE MANI

Disponibile con o senza abrasivi per la rimozione dalle mani di sporcizia, grasso, unto, olio e adesivi.



PIÙ VENDUTO

LOCTITE SF 7200

Pulitore, rimuovi guarnizioni

LOCTITE SF 7200 è un pulitore a base solvente formulato per rimuovere le guarnizioni polimerizzate in 10 - 15 minuti andando ad ammorbidire il materiale sulle flange in metallo. Una volta applicato, il prodotto sviluppa uno strato simile a una schiuma sulla guarnizione. Il prodotto è particolarmente adatto per le flange in alluminio o altro metallo morbido, dove l'azione abrasiva può danneggiare la superficie.

Vantaggi:

- Azione abrasiva minima
- Utilizzabile sulla maggior parte delle superfici



Trova il prodotto corretto per la tua applicazione



Sgrassatori e pulitori universali

LOCTITE SF 7063
LOCTITE SF 7200
LOCTITE SF 7840

Pulitore per le mani

LOCTITE SF 7850

CONTATTA IL TECNICO COMMERCIALE HENKEL

per ulteriori informazioni sulla gamma completa dei pulitori.

Sgrassatori e pulitori universali



LOCTITE SF 7063
Pulitore universale

Pulitore e sgrassatore universale a base solvente da utilizzare prima dell'incollaggio e della sigillatura. Asciuga senza lasciare residui.



LOCTITE SF 7200
Rimuovi guarnizioni

Pulitore universale a base solvente, formulato per rimuovere le guarnizioni polimerizzate sulle flange in metallo con un'azione abrasiva minima.



LOCTITE SF 7840
A base acqua

Pulitore e sgrassatore universale, biodegradabile, concentrato, multiuso. Privo di solventi, non tossico, non infiammabile. Può essere diluito con acqua.

Pulitore per le mani



LOCTITE SF 7850
Senza risciacquo

Un pulitore naturale universale per le mani che non contiene solventi a base di petrolio. Pulisce con o senza acqua e rimuove in profondità sporcizia, grasso, unto, inchiostri, oli, vernici e colle.

PULITORI

Prodotto	Confezione	Area di applicazione	Caratteristiche speciali	Odore
SGRASSATORI				
LOCTITE SF 7063	400 ml, 10 l, 200 l	Pulizia delle parti prima dell'incollaggio	Evaporazione rapida - senza residui	Solvente
LOCTITE SF 7840	750 ml, 5 l, 20 l	Pulitore universale, per macchinari e officina	Biodegradabile	Profumazione gradevole
PULITORE PER PARTI				
LOCTITE SF 7200	400 ml	Vecchie guarnizioni	Strato in schiuma per rimuovere le guarnizioni polimerizzate	Solvente
PULITORE PER LE MANI				
LOCTITE SF 7850	400 ml, 3 l	Pulitore per le mani con abrasivi naturali	Contiene agenti emollienti come aloe vera, lanolina e jojoba	Fresca profumazione al limone



Contrastano l'abrasione, l'erosione, la corrosione, l'aggressione chimica e l'usura.

**Per prestazioni più efficienti,
più a lungo.**

PREVENZIONE DELL'USURA

PROBLEMA

Senza rivestimenti antiusura: l'abrasione e la corrosione possono danneggiare i componenti.

SOLUZIONE

Con i rivestimenti antiusura: i componenti sono protetti contro i danni diretti dei processi e la vita utile delle apparecchiature si allunga.

Proteggere. Riparare. Ricostruire.

Le soluzioni per la prevenzione dell'usura forniscono un rivestimento su superfici nuove o usurate, per proteggerle contro gli urti e prolungarne la durata. LOCTITE offre una gamma di soluzioni per la prevenzione dell'usura per numerose applicazioni.



PIÙ VENDUTO

LOCTITE PC 7218

Particelle grosse

LOCTITE PC 7218 è un rivestimento epossidico bicomponente, grigio, caricato con ceramica, da applicare a spatola, formulato per proteggere le parti in metallo da abrasione ed erosione generate da particelle grosse (con e senza attacco chimico). È formulato per parti come cicloni, corpi separatori, raccoglitori di polveri, scarichi, cilindri e giranti di pompe, pale e alloggiamenti di ventole, piani inclinati, gomiti e punti di transizione.

Vantaggi:

- Idoneo per la protezione contro le aggressioni chimiche
- Applicabile a spatola
- Rinnova velocemente le superfici usurate



Come scegliere il prodotto antiusura corretto.



ABRASIONE DA PARTICELLE

Soluzioni applicabili a spatola, a pennello o a spruzzo per contrastare l'abrasione da particelle piccole o grandi.



EROSIONE DA FLUIDI

Rivestimenti per contrastare le particelle sottili presenti nei fluidi su componenti come le pompe.



AGGRESSIONE CHIMICA

Prodotti epossidici avanzati per proteggere le apparecchiature dalle aggressioni chimiche estreme e dalla corrosione.

Preparazione delle superfici

La corretta preparazione delle superfici è essenziale per l'applicazione sia dei prodotti per ricostruire il metallo che dei protettivi. Una buona preparazione superficiale:

- Migliora l'adesione alle parti.
- Previene la corrosione tra la superficie e il prodotto usato.
- Prolunga gli intervalli di manutenzione.

I due fattori più importanti per un'applicazione duratura sono la **rugosità superficiale** e la **pulizia superficiale**.



PIÙ VENDUTO

LOCTITE PC 7226

Particelle sottili

LOCTITE PC 7226 è un rivestimento epossidico bicomponente, grigio, caricato con particelle ceramiche, da applicare a spatola, formulato per proteggere le parti in metallo da abrasione ed erosione generate da particelle fini (con e senza attacco chimico). Idoneo per applicazioni su superfici verticali o capovolte. Le applicazioni includono draghe, piani inclinati, giranti per pompe, agitatori e raccoglitori.

Vantaggi:

- Prolunga la vita delle apparecchiature



Trova il prodotto corretto per la tua applicazione



Abrasione da particelle

LOCTITE PC 7218
LOCTITE PC 7222
LOCTITE PC 7226

Erosione da fluidi

LOCTITE PC 7227
LOCTITE PC 7255

Resistenza alle alte temperature

LOCTITE PC 7234

Abrasione da particelle



LOCTITE PC 7218
Particelle grosse

Tempo di lavoro: 30 min.
Tempo di asciugatura: 7 ore
Temperatura (max): 120 °C
Colore: Pasta spessa grigia



LOCTITE PC 7222
Particelle sottili

Tempo di lavoro: 30 min.
Tempo di asciugatura: 8 ore
Temperatura (max): 105 °C
Colore: Pasta grigia



LOCTITE PC 7226
Particelle sottili

Tempo di lavoro: 30 min.
Tempo di asciugatura: 6 ore
Temperatura (max): 120 °C
Colore: Grigio

Erosione da fluidi



LOCTITE PC 7227
Pennellabile

Tempo di lavoro: 34 - 48 min.
Tempo di asciugatura: 6 ore
Temperatura (max): 95 °C
Colore: Grigio



LOCTITE PC 7255
Spruzzabile

Tempo di lavoro: 40 - 70 min.
Tempo di asciugatura: 4 ore
Temperatura (max): 95 °C
Colore: Verde o grigio brillante

Resistenza alle alte temperature



LOCTITE PC 7234
Pennellabile

Tempo di lavoro: 30 min.
Tempo di asciugatura: 8 ore + 3 ore di post-polimerizzazione
Temperatura (max): 205 °C
Colore: Grigio

CONTATTA IL TECNICO COMMERCIALE HENKEL

per ulteriori informazioni sulla gamma completa di prodotti per la prevenzione dell'usura.

PREVENZIONE DELL'USURA

Prodotto	Confezione	Copertura	Colore	Temperatura di esercizio massima (°C)	Resistenza a compressione (N/mm ²)	Durezza Shore D	Tempo di lavoro (min.)	Tempo di asciugatura della superficie (h)	Rapporto di miscelazione in volume	Rapporto di miscelazione in peso
ABRASIONE DA PARTICELLE										
LOCTITE PC 7218	10 kg	720 cm ² con spessore di 6 mm per kit da 1 kg	Pasta spessa grigia	120	110	90	30	7	2:1	2:1
LOCTITE PC 7222	1,36 kg	0,13 m ² con spessore di 6 mm per kit da 1,36 kg	Pasta grigia	105	71	85	30	8	2:1	2:1
LOCTITE PC 7226	Non disponibile in Italia	800 cm ² con spessore di 6 mm per kit da 1 kg	Grigio	120	103	85	30	6	4:1	4:1
EROSIONE DA FLUIDI										
LOCTITE PC 7227	1 kg	0,8 m ² con spessore di 1 mm per kit da 1 kg	Grigio	95	86	85	34 - 48	6	2,75:1	4,8:1
LOCTITE PC 7255	1,125 l, 10 kg, 20 kg	2,2 m ² con spessore di 0,5 mm per cartucce da 1,125 l	Verde o grigio brillante	95	106	86	40 - 70	4	2:1	2:1
RESISTENZA ALLE ALTE TEMPERATURE										
LOCTITE PC 7234	1 kg	1,1 m ² a 0,5 mm per 1 kg	Grigio	205	102	88	30	8 h a 20 °C + 3 h a 150 °	2,75:1	4,8:1

Sistemi di dosaggio



PISTOLA PNEUMATICA A SPRUZZO LOCTITE EQ HD12
IDH 2251591

Adatta per l'applicazione a spruzzo di LOCTITE PC 7255 e progettata per un rapporto di miscelazione di 2:1.
Mixer quadro corrispondente: IDH 2447734

SERVIZI LOCTITE

PROTEGGERE I COMPONENTI E PROLUNGARNE LA DURATA OPERATIVA.

consulenza-manutenzione.loctite.it



Rivestimento protettivo contro l'erosione da fluidi.

“Grazie all'esperto delle soluzioni di progettazione LOCTITE siamo riusciti a migliorare l'affidabilità e le prestazioni.”



Un'officina di riparazione di pompe industriali aveva la necessità di migliorare l'affidabilità e le prestazioni delle pompe per acque reflue di un'azienda municipalizzata che si guastavano prematuramente a causa dell'erosione e della cavitazione. Durante un sopralluogo, un tecnico LOCTITE ha proposto di utilizzare i prodotti **LOCTITE EA 3478 Metallo Superiore** e **LOCTITE PC 7255 Rivestimento Ceramico Spruzzabile** per riparare i danni e proteggere i componenti a contatto con il fluido.

Il tecnico LOCTITE ha istruito lo staff su come preparare adeguatamente le superfici, per garantire la massima adesione e durata. Per riempire i grandi giochi causati dalla cavitazione e dall'erosione nella pompa, è stato utilizzato **LOCTITE EA 3478 Metallo Superiore** per ricostruire la geometria della pompa, seguito dall'applicazione di **LOCTITE PC 7255 Rivestimento Ceramico Spruzzabile** per rivestire e proteggere tutti i componenti nella pompa. Quando la pompa è stata rimessa in servizio, gli intervalli medi di riparazione si sono allungati notevolmente, garantendo cicli di funzionamento e manutenzione più affidabili.

VANTAGGI

LOCTITE EA 3478 Metallo Superiore e LOCTITE PC 7255 Rivestimento Ceramico Spruzzabile

- Riempie ampi giochi causati da abrasione ed erosione
- Riveste e protegge i componenti a contatto con i fluidi.
- Allunga i periodi utili tra le manutenzioni.
- Consente cicli di funzionamento e manutenzione più regolari.

RICOSTRUZIONE

Riparazione di alberi e altri componenti in acciaio, alluminio o gomma.

Per garantire una durata più lunga e una maggiore resistenza alle sostanze chimiche.

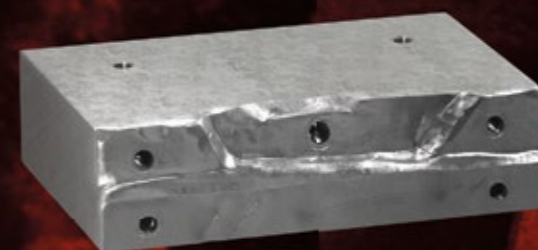

PROBLEMA

Senza ricostruzione:
i componenti danneggiati riducono l'efficienza del processo, aumentano le sollecitazioni sulle apparecchiature, incrementano i rischi per la sicurezza e soprattutto i costi.



SOLUZIONE

Con la ricostruzione:
le apparecchiature vengono riparate velocemente in loco ripristinando l'integrità dei componenti e delle tenute, i processi vengono resi più efficienti e i costi si riducono grazie al recupero delle parti.

Ricostruzione delle parti danneggiate.

Le soluzioni di ricostruzione si possono utilizzare su gomma, acciaio, alluminio e altri componenti in metallo. Quelle specifiche per i metalli offrono un'elevata resistenza alla compressione e possono essere sottoposte a lavorazione, foratura o maschiatura dopo la polimerizzazione. Quelle della gomma offrono un'elevata resistenza all'abrasione e un'adesione eccellente sul metallo e sulla gomma.



PIÙ VENDUTO

LOCTITE EA 3478

Elevate prestazioni

LOCTITE EA 3478 è un adesivo epossidico bicomponente caricato con silicati di ferro. Estremamente resistente a corrosione, attacco chimico e abrasione. Aiuta a ripristinare le tolleranze di alberi consumati, riparare sedi di chiavette e alloggiamenti usurati, riempire superfici danneggiate di macchinari e restaurare gli alloggiamenti dei cuscinetti.



Tempo di lavoro:
20 min



Velocità di polimerizzazione funzionale:
6 ore



Come scegliere un prodotto per la ricostruzione.

Scegliere un prodotto per la ricostruzione sulla base del tipo di substrato e del formato desiderato. LOCTITE dispone di una gamma completa, dai prodotti in pasta a quelli fluidi.



COMPONENTE IN METALLO DANNEGGIATO

Prodotti applicabili a spatola per la riparazione, il ripristino o la ricostruzione di macchinari, apparecchiature e componenti danneggiati senza calore o saldatura.



COMPONENTE IN GOMMA DANNEGGIATO

Riparazioni durature, robuste e flessibili di nastri trasportatori e altre apparecchiature e parti in gomma danneggiate, in modo rapido e semplice.



PIÙ VENDUTO

LOCTITE PC 7352

Riparazione della gomma

LOCTITE PC 7352 è una soluzione di prima qualità per la riparazione della gomma, progettato per i nastri trasportatori e altri componenti in gomma. Offre un'elevata resistenza all'abrasione e un'adesione eccellente sul metallo e sulla gomma.

Vantaggi:

- Pasta applicabile a spatola, flessibile e resistente all'abrasione.
- Riempie i giochi tra i rivestimenti in gomma, negli angoli e in altre aree difficili da raggiungere.
- Compatibile con le applicazioni su superfici verticali e capovolte.



Tempo di lavoro:
4 min.



Velocità di polimerizzazione funzionale:
2 ore



Trova il prodotto corretto per la tua applicazione



Componenti in metallo danneggiati

LOCTITE EA 3463
LOCTITE EA 3471
LOCTITE EA 3475
LOCTITE EA 3478

Componenti in gomma danneggiati

LOCTITE PC 7352

CONTATTA IL TECNICO COMMERCIALE HENKEL

per ulteriori informazioni sulla gamma completa dei prodotti per la ricostruzione.

Componenti in metallo danneggiati



LOCTITE EA 3463
Riparazione rapida

Tempo di lavoro: 3 min.

Velocità di polimerizzazione 10 min.

Substrato: Metalli
Formato: Stucco impastabile



LOCTITE EA 3471
Stucco caricato con acciaio

Tempo di lavoro: 45 min.

Velocità di polimerizzazione 12 ore

Substrato: Metalli
Formato: Stucco spatolabile



LOCTITE EA 3475
Stucco a base alluminio

Tempo di lavoro: 45 min.

Velocità di polimerizzazione 12 ore

Substrato: Metalli
Formato: Stucco spatolabile



LOCTITE EA 3478
Elevate prestazioni

Tempo di lavoro: 20 min.

Velocità di polimerizzazione 6 ore

Substrato: Metalli
Formato: Stucco spatolabile

Componenti in gomma danneggiati



LOCTITE PC 7352
Riparazione della gomma

Tempo di lavoro: 4 min.

Velocità di polimerizzazione 2 ore

Substrato: Gomma
Formato: Pasta

Sistemi di dosaggio

DOSATORI

Pneumatico

Manuale



Per ulteriori informazioni sui sistemi di dosaggio fare riferimento alla pag. 130.

Pistola Pneumatica per cartucce 2K da 400 ml
LOCTITE EQ HD14
1:1 - 10:1
IDH 2693825

Pistola Manuale per cartucce 2K da 400 ml
LOCTITE EQ HD14
1:1 - 10:1
IDH 2693825

Mixer statico compatibile:
TEROSON ET QUAD STATIC MIXER BIG
IDH 780805

COMPONENTI IN GOMMA DANNEGGIATI

Prodotto	Confezione	Copertura per kit	Colore	Resistenza a trazione (N/mm ²)	Allungamento (%)	Durezza Shore A	Tempo di lavoro (min.)	Velocità di polimerizzazione (h), 25 °C
RIPARAZIONE DELLA GOMMA								
LOCTITE PC 7352	400 ml	650 cm ² per spessore di 6 mm	Miscelato: Nero	15	375	51	4	2

COMPONENTI IN METALLO DANNEGGIATI

Prodotto	Confezione	Copertura per kit	Colore	Resistenza a compressione (N/mm ²)	Resistenza a trazione (N/mm ²)	Durezza Shore D	Tempo di lavoro (min.)	Velocità di polimerizzazione (h), 25 °C
STICK								
LOCTITE EA 3463	50 g, 114 g	45 cm ² per spessore di 6 mm	Nero metallizzato	50	18	≥70	3	10 min.
STUCCO SPATOLABILE								
LOCTITE EA 3471	500 g	470 cm ² per spessore di 5 mm	Stucco grigio	70	50	82	45	12 ore
LOCTITE EA 3475	500 g	450 cm ² per spessore di 6 mm	Stucco grigio	70	50	85	45	12 ore
LOCTITE EA 3478	453 g, 3,5 kg	232 cm ² per spessore di 6 mm	Stucco grigio	125	38	86	20	6 ore

SERVIZI LOCTITE

RIPRISTINA L'INTEGRITÀ DEI COMPONENTI.

consulenza-manutenzione.loctite.it



Ripristinare i metalli usurati alle dimensioni operative



“Siamo passati dal dover sostituire 2 giranti all’anno all’eliminazione quasi totale delle sostituzioni grazie a LOCTITE.”

Un impianto di trattamento delle acque con 25 giranti di miscelazione era alla ricerca di una soluzione per evitare i costi elevati dei ricambi originali. L’impianto doveva sostituire almeno 2 giranti all’anno al costo di 6.000 \$ l’una, oltre ai costi di noleggio delle gru per la relativa rimozione. In passato, l’azienda aveva provato rivestimenti resistenti all’usura della concorrenza che però fallivano nell’intento dopo alcuni mesi di utilizzo. **LOCTITE EA 3478** e **LOCTITE PC 7227** erano la soluzione ideale per il ripristino delle giranti. Le giranti sono state rimosse e sottoposte a sabbiatura per lasciare esposta la superficie in metallo.

Un esperto LOCTITE ha mostrato al personale come effettuare la pulizia con **LOCTITE SF 7063** per rimuovere tutti i residui di oli e grassi e come applicare **LOCTITE EA 3478** per ripristinare le superfici erose, riportandole alle dimensioni operative, con la granulometria adeguata per ottimizzare l’efficienza della girante. Infine, ha illustrato come applicare il rivestimento protettivo **LOCTITE PC 7227**. Il risultato: l’impianto ha eliminato quasi tutte le spese di sostituzione, riducendo sensibilmente i tempi e i costi di inattività.

VANTAGGI

LOCTITE EA 3478 Metallo Superiore:

- Ripristina le dimensioni originarie della girante, per migliorare l’efficienza della pompa.

LOCTITE PC 7227 Rivestimento Ceramico a Pennello:

- Protegge il metallo contro l’abrasione, per prolungare la vita utile della girante.

Lubrificazione duratura
**Per una maggiore durata e prestazioni
dei componenti.**

LUBRIFICANTI



PROBLEMA

Senza lubrificanti:
i componenti in movimento sono esposti a
corrosione e grippaggio.



SOLUZIONE

Con i lubrificanti:
gli assemblaggi conservano le proprie pre-
stazioni più a lungo.

Mantenere in movimento le parti in movimento.

LOCTITE offre lubrificanti che prevengono e risolvono i problemi causati dall'attrito e dall'usura. I lubrificanti vengono anche usati per proteggere dalla corrosione eliminando l'umidità e creando un rivestimento protettivo sulle parti.

CONTATTA IL TECNICO COMMERCIALE HENKEL

per ulteriori informazioni sulla gamma completa dei lubrificanti.

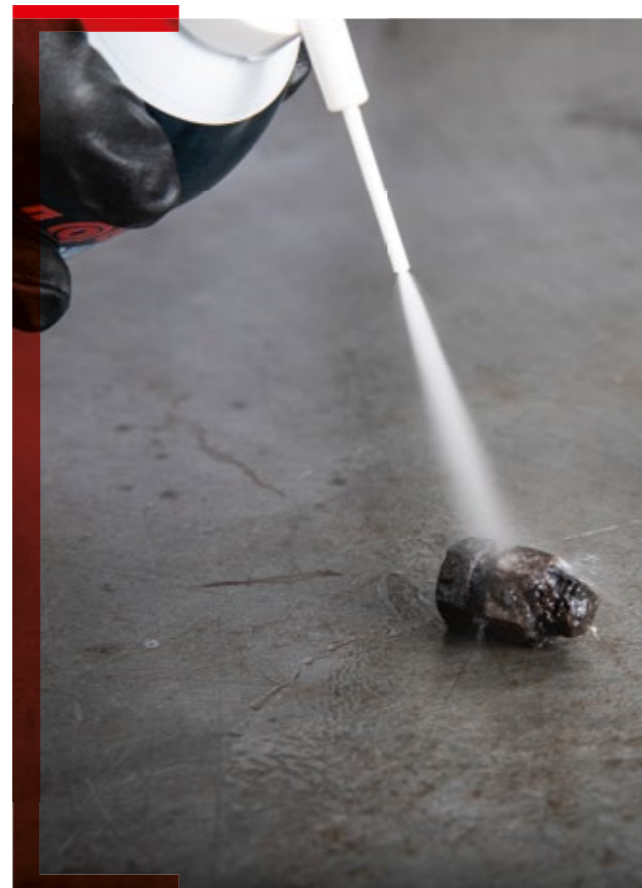

PIÙ VENDUTO

LOCTITE LB 8040

Componenti grippati, arrugginiti

LOCTITE LB 8040 è la soluzione ideale per sbloccare i componenti grippati e corrosi. Agisce congelando istantaneamente i componenti (viti, dadi, perni) fino a -43 °C, in modo da provocare la formazione di fessure microscopiche nello strato superficiale di corrosione affinché il lubrificante possa penetrare direttamente nella ruggine. Permette di smontare i componenti in 1 - 2 minuti.

Vantaggi:

- Penetra direttamente nella ruggine grazie alla sua azione capillare
- Le parti sbloccate rimangono lubrificate e protette dalla corrosione



Temperature d'esercizio:

N/D



Oli base:

oli minerali senza silicone



PIÙ VENDUTO

LOCTITE LB 8201

Spray 5 usi, multifunzione

LOCTITE LB 8201 è un olio penetrante che sblocca, lubrifica, pulisce, preserva dall'umidità e previene la corrosione sui macchinari. Si usa per i componenti grippati o corrosi come gli accoppiamenti filettati, i cardini e i giunti cilindrici. Fornisce una corretta lubrificazione ed elimina l'umidità dai dispositivi elettrici bagnati lasciando un film di protezione anticorrosivo.

Vantaggi:

- Spray 5 usi: Sblocca gli accoppiamenti, lubrifica il metallo, pulisce i componenti, preserva dall'umidità, previene la corrosione



Temperature d'esercizio:

da -20 a +120 °C



Oli base:

oli minerali senza silicone

Quali sono gli aspetti importanti da considerare nella scelta di un lubrificante?

Quando si sceglie un lubrificante è importante considerare sia l'applicazione a cui è destinato che le condizioni ambientali a cui sono sottoposte le parti. Le condizioni ambientali sono decisive per la scelta del lubrificante corretto. Fattori quali l'alta temperatura, sostanze chimiche aggressive e contaminanti possono influenzare negativamente le prestazioni attese del lubrificante.



Prevengono il grippaggio.
**Anche in condizioni
estreme.**

ANTIGRIPPANTI



PROBLEMA

Senza antigrippanti:
a temperature estreme o in ambienti corrosivi i
componenti sono soggetti a grippaggio.



SOLUZIONE

Con antigrippanti:
gli assemblaggi si mantengono funzionanti
in ogni condizione estrema ed è possibile
ottenere prestazioni più affidabili in termini
di smontaggio e di coppia.

Prevenire il grippaggio degli assemblaggi.

Gli antigrippanti si usano in ambienti aggressivi, proteggono contro la ruggine, la corrosione e il grippaggio, anche in presenza di temperature estreme. La temperatura è un aspetto importante da considerare nella scelta di un antigrippante LOCTITE, oltre al materiale del substrato e ai vincoli imposti dagli agenti contaminanti.

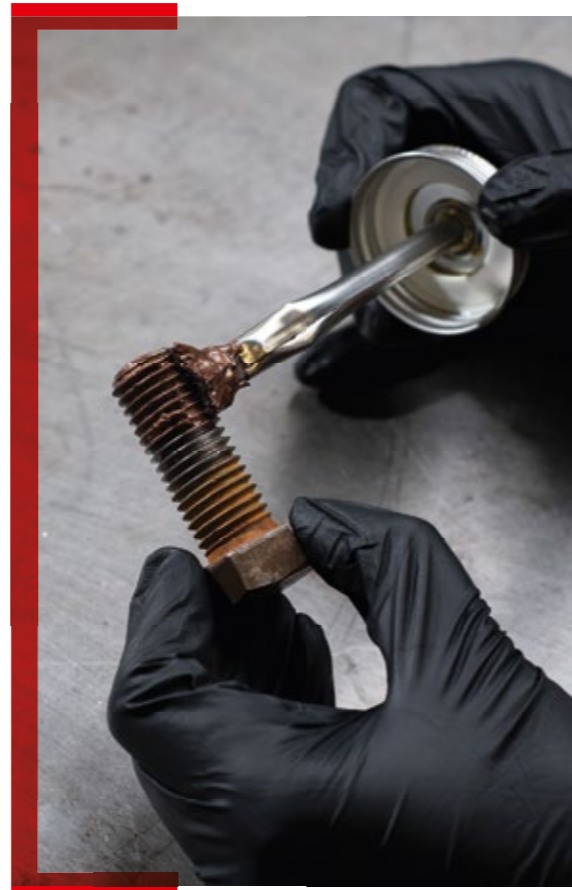

PIÙ VENDUTO

LOCTITE LB 8008

A base di rame

LOCTITE LB 8008 è un antigrippante con una formulazione esclusiva in cui il rame e la grafite sono in sospensione in un grasso di alta qualità. Protegge i componenti in metallo da ruggine, corrosione e grippaggio fino ad una temperatura di 980 °C

Vantaggi:

- Esclusivo applicatore a pennello
- NLGI Grado 0
- Protegge contro la ruggine, la corrosione e il grippaggio



Resistenza alla temperatura:

980 °C



Senza metalli:

No



Come scegliere il corretto antigrippante.



TEMPERATURE DI ESERCIZIO

Gli antigrippanti LOCTITE sono formulati per proteggere gli assemblaggi con ampi intervalli di temperature, affinché si possano impiegare per diverse applicazioni. Per individuare l'antigrippante giusto occorre verificare le temperature di esercizio dell'apparecchiatura fino ad un massimo di 1.315 °C.



SENZA METALLI

Formulazioni senza metallo LOCTITE: una preoccupazione crescente per tutti i settori industriali riguarda la dispersione nell'ambiente di metalli "pesanti", tra cui piombo, nichel e zinco. Le formulazioni senza metalli offrono le medesime prestazioni dei prodotti tradizionali senza però contenere metalli pesanti.



PIÙ VENDUTO

LOCTITE LB 8023

Resistenza al lavaggio

LOCTITE LB 8023 è un antigrippante nero, senza metalli. Certificato ABS*, protegge gli assemblaggi dall'acqua dolce e salata. Funziona particolarmente bene in ambienti molto umidi. Ha un'eccellente lubrificabilità, resiste al lavaggio e previene la corrosione galvanica.

Vantaggi:

- Resistenza fino a temperature di 1.315 °C
- Resistenza all'acqua dolce e salata / umidità elevata



Resistenza alla temperatura:

1.315 °C



Senza metalli:

Sì

*American Bureau of Shipping



Trova il prodotto corretto per la tua applicazione



Utilizzo generico

LOCTITE LB 8150
LOCTITE LB 8008

Elevate prestazioni

LOCTITE LB 8009
LOCTITE LB 8023

CONTATTA IL TECNICO COMMERCIALE HENKEL

per ulteriori informazioni sulla gamma completa degli antigrippanti.

Utilizzo generico



Resistenza alla temperatura:
Fino a 900 °C



Senza metalli: No

Colore: Argento
Agente lubrificante solido: Alluminio, grafite, additivi EP



Resistenza alla temperatura:
Fino a 980 °C



Senza metalli: No

Colore: Rame
Agente lubrificante solido: Rame / grafite

Elevate prestazioni



Resistenza alla temperatura:
Fino a 1.315 °C



Senza metalli: Sì

Colore: Grigio
Agente lubrificante solido: Grafite / fluoruro di calcio



Resistenza alla temperatura:
Fino a 1.315 °C



Senza metalli: Sì

Colore: Nero
Agente lubrificante solido: Grafite, solfonato di calcio, inibitori antiruggine

ANTIGRIPPANTI

Prodotto	Confezione	Resistenza alla temperatura (°C)	Colore	Caratteristiche speciali	Senza metalli (Sì/No)
UTILIZZO GENERICO					
LOCTITE LB 8150	1 kg	900	Argento	Additivo EP	No
LOCTITE LB 8008	453 g, 3,6 kg	980	Rame	C5-A antigrippante	No
ELEVATE PRESTAZIONI					
LOCTITE LB 8009	453 g	1.315	Grigio	Utilizzi gravosi	Sì
LOCTITE LB 8023	453 g	1.315	Nero	Antigrippante marino	Sì





MANUTENZIONE ORDINARIA E DI EMERGENZA

Soluzioni per ogni situazione.
Anche quelle impreviste.

Per un'ampia varietà di scenari di manutenzione e riparazione specialistica.

Grazie alla sua esperienza nella manutenzione e nella riparazione, LOCTITE è riuscita a sviluppare un'ampia gamma di tecnologie adatte a risolvere quasi ogni possibile situazione.



RIPARAZIONE TUBAZIONI

Benda in fibra di vetro impregnata di adesivo uretanico per la riparazione provvisoria / a medio termine delle perdite sulle tubazioni.

RIPARAZIONE DEL CEMENTO

Prodotto autolivellante, nessun calo di spessore, più forte del cemento e resistente agli agenti chimici e alla corrosione.

PREVENZIONE DELLA RUGGINE E CONVERSIONE

Stabilizza la ruggine esistente, protegge contro la corrosione, previene la corrosione elettrochimica e protegge contro le puntature di ruggine.

PROTEZIONE DI STRUMENTI PER LA SALDATURA

Protegge le apparecchiature contro gli schizzi di saldatura per 8 ore, senza riapplicazione.

ISOLAMENTO E SIGILLATURA

Nastro in silicone autoagglomerante per l'isolamento elettrico e le sigillature, adatto anche per tubi in pressione.

RIPARAZIONI DI EMERGENZA

Prodotti per riparazioni di emergenza che permettono di risolvere problemi specifici in breve tempo.



PIÙ VENDUTO

LOCTITE SF 7900

Protezione di strumenti per la saldatura

LOCTITE SF 7900 è un rivestimento protettivo ceramico senza silicone, unico nel suo genere, che protegge le apparecchiature per la saldatura dall'adesione degli schizzi di metallo. Il prodotto crea uno strato ceramico asciutto che non fa aderire gli schizzi di metallo e consente di saldare ininterrottamente fino a 8 ore senza bisogno di riapplicarlo. È indicato per saldatura manuale MIG/MAG, taglio laser e plasma o per proteggere dime e fissaggi.

Vantaggi:

- Adesione eccellente alle superfici
- Elimina i processi di pulizia



PIÙ VENDUTO

LOCTITE PC 7257

Magna-Crete

LOCTITE PC 7257 è un sistema bicomponente a presa rapida, liquido o pastoso (in base al rapporto di miscelazione utilizzato), a base di fosfato di magnesio per la riparazione del cemento e per ancoraggi, con prestazioni superiori ai sistemi tradizionali. Il prodotto trova generalmente impiego nelle applicazioni che prevedono l'uso del cemento nel settore edile e della costruzione stradale o con intervalli di temperature operative da -50 a +1.100 °C. Questo sistema di riparazione si può applicare a qualsiasi temperatura senza ritiro e resiste al gelo / alla brina e al sale antigelo. Si lega al cemento nuovo e preesistente oltre a numerosi altri materiali da costruzione come il legno e l'acciaio.

Vantaggi:

- Approvato a norma EN 1504-3 R3



Trova il prodotto corretto per la tua applicazione



Riparazione tubazioni

LOCTITE PC 5070
SISTEMA LOCTITE PER RIPARAZIONI DI MATERIALI COMPOSITI

Riparazione del cemento

LOCTITE PC 7257

Isolamento e sigillatura

LOCTITE SI 5075

Protezione di strumenti per la saldatura

LOCTITE SF 7900

Prevenzione della ruggine e conversione

LOCTITE SF 7515
LOCTITE SF 7505

Riparazioni di emergenza

LOCTITE SF 7100
TEROSON VR 5080

Riparazione tubazioni



LOCTITE PC 5070
Kit riparazione di emergenza

Kit per riparazioni di emergenza per sigillare le perdite nelle tubazioni. Comprende LOCTITE EA 3463 e una benda in fibra di vetro impregnata di una resina uretanica (attivata con acqua) per la riparazione temporanea delle aree danneggiate su tubature in metallo, plastica e in composito. Polimerizza in 30 minuti.



SISTEMA LOCTITE PER RIPARAZIONI DI MATERIALI COMPOSITI
Durata riparazione fino a 20 anni

Un sistema di riparazione specifico formulato per riparare le tubature e i relativi componenti, approvato a norma ISO 24817. Per riparazioni che durano fino a 20 anni e temperature fino a +130 °C.

CONTATTA IL TECNICO COMMERCIALE HENKEL

per ulteriori informazioni sulla gamma completa di prodotti per la manutenzione ordinaria e d'emergenza

Protezione di strumenti per la saldatura



LOCTITE SF 7900
Ceramishield

Innovativo rivestimento in ceramica che protegge le apparecchiature contro gli schizzi di saldatura per 8 ore senza riapplicazione. Riduce i tempi di inattività e i costi, aumenta la produttività.

Riparazione del cemento



LOCTITE PC 7257
Magna-Crete

Sistema bicomponente a base di fosfato di magnesio a presa rapida con resistenza iniziale molto elevata. Ideale per la riparazione di strade e piste di aeroporti. Si lega a cemento nuovo e preesistente oltre a numerosi altri materiali da costruzione come il legno, il vetro e l'acciaio.

Isolamento e sigillatura



LOCTITE SI 5075
Nastro autoagglomerante in silicone

Innovativo nastro in silicone autoagglomerante per l'isolamento elettrico e le sigillature, adatto anche per tubi in pressione. Sopporta condizioni estreme come l'esposizione all'acqua marina, al carburante e ai fluidi acidi.

Prevenzione della ruggine e conversione



LOCTITE SF 7515
Prevenzione della ruggine

Liquido color ambra a base acqua che protegge per 48 ore contro le puntature di ruggine su ampie superfici. Applicazione diretta a spruzzo o con panno.



LOCTITE SF 7505
Convertitore di ruggine

Converte la ruggine esistente (ruggine necessaria) in una base stabile nera che forma un rivestimento protettivo sulle superfici esposte in ferro e acciaio. Il prodotto polimerizzato agisce da primer e può essere immediatamente verniciati. Adatto per tubi in metallo, raccordi, serbatoi di stoccaggio, parapetti, nastri trasportatori e apparecchiature da costruzione e agricole.

Riparazioni di emergenza



LOCTITE SF 7100
Rilevazione delle perdite

Un prodotto per le riparazioni di emergenza su impianti a gas in pressione o aria compressa. Spruzzato sulla tubazione, questo prodotto incolore evidenzia le perdite formando delle bolle. Non infiammabile e atossico, è adatto per i tubi in ferro, rame e plastica con temperature di riparazione comprese tra +10 to +50 °C.



TEROSON VR 5080
Nastro

Nastro telato adesivo multiuso ad elevata resistenza per riparazioni di emergenza. Ideale per riparazioni provvisorie, rinforzi, fissaggi, sigillatura o protezione dei componenti. Aderisce a tutte le superfici asciutte, prive di olio e polvere e resiste all'acqua. Si può utilizzare per le applicazioni in ambienti interni ed esterni e resiste fino a temperature di +70 °C.





SISTEMI DI DOSAGGIO

Dai sistemi di dosaggio manuale standard, alle attrezzature di polimerizzazione fino ai robot per applicazioni avanzate.

Soluzioni per sistemi di dosaggio di alta qualità

LOCTITE fornisce soluzioni complete a 360°



VALVOLE A TEMPO/PRESSIONE

Nome prodotto	Immagine prodotto	Descrizione	Applicazione	Vantaggi
Valvola Ergoloc LOCTITE 97130 (IDH 444643)		Si tratta di una valvola di dosaggio manuale ad azionamento pneumatico.	Adesivi istantanei e anaerobici con viscosità fino a 10.000 mPa·s.	<ul style="list-style-type: none"> La chiusura anticipata evita la creazione di bolle di aria e previene la potenziale polimerizzazione prematura dei cianoacrilati In grado di erogare gocce di dimensioni fino a 0.005 g Regolazione della corsa per dosaggi di precisione Il design ergonomico sottile riduce l'affaticamento della mano
Valvola di dosaggio stazionaria LOCTITE 97135/97136 (IDH 215846/215848)		Valvole di dosaggio ad azionamento pneumatico.	Adesivi anaerobici con viscosità fino a 2.500 mPa·s (superiori per 97136)	<ul style="list-style-type: none"> La molla di sicurezza agevola la chiusura della valvola a seguito di perdita di pressione dell'aria I componenti interni sono in PTFE per prevenire la polimerizzazione prematura Il design modulare e la membrana mobile semplificano la pulizia
Valvola di dosaggio per cianoacrilati LOCTITE 98013 (IDH 318654)		Si tratta di una valvola a diaframma normalmente chiusa che offre una regolazione della corsa ad alta risoluzione per un controllo costante del flusso.	Adesivi istantanei, bloccanti e frenafletti fino a 2.500 mPa·s	<ul style="list-style-type: none"> Dosaggio senza bolle e gocciolamenti Regolazione di precisione della corsa per il controllo del flusso Utilizzabile in posizione statica, manualmente o montata direttamente su un robot
Valvola di dosaggio per prodotti UV LOCTITE 98009 (IDH 218280)		Si tratta di una valvola a diaframma normalmente chiusa che offre una regolazione della corsa ad alta precisione per un controllo costante del flusso.	Adesivi a polimerizzazione UV, bloccanti e frenafletti fino a 2.500 mPa·s	<ul style="list-style-type: none"> Dosaggio senza bolle e gocciolamenti Regolazione di precisione della corsa per il controllo del flusso Utilizzabile in posizione statica, manualmente o montata direttamente su un robot
Valvola di dosaggio stazionaria LOCTITE 97113/97114 (IDH 88644/88645)		La valvola di dosaggio con linea di alimentazione da 1/4" (linea di alimentazione da 3/8" per 97114) presenta un design modulare e comprende una valvola di arresto del prodotto e un attuatore della valvola che la rendono subito pronta all'uso.	Adesivi anaerobici e con polimerizzazione UV con viscosità fino a 15.000 mPa·s (superiori per 97114)	<ul style="list-style-type: none"> Sottile, maneggevole e senza guarnizioni La funzionalità di risucchio regolabile elimina trafilamenti e gocciolamento Utilizzabile in posizione statica, manualmente o montata direttamente su un robot





SISTEMI DI CONTROLLO TEMPO/PRESSIONE

Nome prodotto	Immagine prodotto	Descrizione	Applicazione	Vantaggi
Sistema di dosaggio di precisione a siringa LOCTITE 97006 (IDH 88633)		Dosa con precisione gli adesivi e altri fluidi direttamente dalle siringhe.	Adesivi e sigillanti in siringhe da 10 ml, 30 ml, 55 ml e cartucce da 300 ml con viscosità da 5 mPa·s fino a prodotti in pasta	<ul style="list-style-type: none"> Dosatore a siringa ad alta precisione per il massimo controllo e accuratezza di erogazione Regolatore di precisione digitale per un controllo del flusso accurato Il risucchio garantisce l'assenza di gocciolamento Utile per tutti i tipi di applicazioni, come gocce, cordoli, riempimento
Sistema di dosaggio semi-automatico ad alta pressione (HP) LOCTITE 97009 (IDH 215845)		Consente l'erogazione dell'adesivo direttamente da flaconi di grandi dimensioni. La centralina offre il controllo digitale del tempo di erogazione per qualsiasi valvola di dosaggio automatica o applicatore manuale automatico LOCTITE. E' dotato di un regolatore di pressione di precisione. Intervallo di pressione 0,1 - 4,0 bar (Alta Pressione).	Adesivi anaerobici, istantanei e UV in flaconi da 250 ml e 500 g, con viscosità >1.500 mPa·s	<ul style="list-style-type: none"> La centralina e il serbatoio integrati semplificano l'installazione e consentono di risparmiare spazio Elettrovalvola con controllo a timer per applicatore pneumatico Sensore di livello per segnalazione serbatoio vuoto Lo strumento può lavorare in modalità continua per applicazioni di dosaggio a cordoli
Sistema di dosaggio semi-automatico a bassa pressione (LP) LOCTITE EQ RC18 (IDH 2260508)		Consente di erogare l'adesivo direttamente da flaconi di grandi dimensioni. La centralina offre il controllo digitale del tempo di erogazione per qualsiasi valvola di dosaggio automatica o applicatore manuale automatico LOCTITE. E' dotato di un regolatore di pressione di precisione. Intervallo di pressione 0,1 - 0,7 bar (Bassa pressione).	Adesivi anaerobici, istantanei e UV in flaconi da 250 ml e 500 g con viscosità <1.500 mPa·s	<ul style="list-style-type: none"> La centralina e il serbatoio integrati semplificano l'installazione e consentono di risparmiare spazio Elettrovalvola con controllo a timer per applicatore pneumatico Sensore di livello per segnalazione serbatoio vuoto Lo strumento può lavorare in modalità continua per applicazioni di dosaggio a cordoli
Centralina a due canali LOCTITE 97152 (IDH 1275665)		Centralina versatile e multifunzione per l'azionamento di 1 - 2 valvole di dosaggio e relativi accessori. Le impostazioni possono essere inserite attraverso la tastiera a membrana e l'interruttore di selezione a rotella. La pressione nel serbatoio viene controllata attraverso un regolatore di pressione di precisione e monitorata elettronicamente.	Dipende dall'attrezzatura supplementare. Ad es. rotorspray, slitta di avanzamento, monitoraggio del flusso	<ul style="list-style-type: none"> 1-2 canali di dosaggio indipendenti Modulo elettrovalvola integrato Regolatore di pressione ad alta precisione Interfaccia PLC Valutazione in linea del segnale di monitoraggio del flusso



VALVOLE DI DOSAGGIO VOLUMETRICO

Nome prodotto	Immagine prodotto	Descrizione	Applicazione	Vantaggi
Valvola di dosaggio volumetrico LOCTITE EQ VA20 (IDH 2084141)		È una valvola di dosaggio volumetrico che eroga con precisione una goccia di adesivo per ciascun ciclo.	Adesivi UV con volumi da 1,5 a 12 µL	<ul style="list-style-type: none"> • Automazione a velocità elevata fino a 180 cicli al minuto • Facile alimentazione da tutti i serbatoi LOCTITE • Vita utile stimata >1 milione di cicli • Ridotte esigenze di manutenzione • Ideale per applicazioni di incollaggio ad ago
Pompa a rotore volumetrica 4.0 LOCTITE 97611 (IDH 1196160)		Valvola di dosaggio volumetrico per applicazioni di dosaggio precise. La valvola sfrutta un sistema volumetrico rotativo composto da rotore e statore.	Adesivi anaerobici, UV e acrilici con portate da 500 a 6.000 µL/min.	<ul style="list-style-type: none"> • Alta ripetibilità • Accuratezza elevata pari a +/-1% valida fino a 10.000 mPa*s • La direzione del flusso reversibile (risucchio) consente l'arresto esatto del flusso di prodotto • Utile per tutti i tipi di applicazioni, come gocce, cordoli, riempimento
Pompa a rotore eccentrico LOCTITE (dosatore RD-EC) (IDH multipli)		Pompa volumetrica rotante auto-adescente per capacità relativamente piccole. La pompa è ideale per il dosaggio e il pompaggio di liquidi di viscosità varia fino a una consistenza pastosa. La direzione di funzionamento è reversibile, la capacità è proporzionale alla velocità.	Dosaggio volumetrico di adesivi ad alta viscosità e, in particolare, sensibili all'umidità come SI o SMP	<p>Il dosaggio o il trasporto volumetrico di siliconi, adesivi, paste saldanti, ecc., offre vantaggi quali:</p> <ul style="list-style-type: none"> • Trasporto privo di pulsazioni • Auto-adesamento • Facile da pulire • Nessun gocciolamento • Varie misure
Pompa a rotore doppia LOCTITE EQ MM25 (IDH 1774437)		È costituita da due pompe a rotore compatte collegate da un collettore in cui i due componenti adesivi vengono uniti. Le velocità delle singole pompe a rotore possono essere controllate per fornire rapporti di miscelazione dell'adesivo da 1:1 a 10:1.	Prodotti bicomponenti a base di metacrilato di metile (MMA), silicone, epossidici e ibridi in cartucce da 400 ml (o serbatoi singoli)	<ul style="list-style-type: none"> • La direzione del flusso reversibile (risucchio) consente l'arresto esatto del flusso di prodotto. • Progettata per l'uso in numerose applicazioni, dalle postazioni di lavoro stazionarie all'integrazione con robot da banco LOCTITE.

CENTRALINE DI CONTROLLO VOLUMETRICO

Nome prodotto	Immagine prodotto	Descrizione	Applicazione	Vantaggi
Dosatore peristaltico digitale LOCTITE EQ PU20 (IDH 2265279)		Dosatore volumetrico affidabile ed efficace per adesivi monocomponente a bassa viscosità. Ideale per il dosaggio accurato o per applicazioni che richiedono una portata specifica. Il dosatore è azionato elettromeccanicamente e non richiede l'uso di una fonte d'aria.	Adesivi anaerobici, istantanei e UV in confezioni da 10 ml, 20 g e 30 ml, oltre ad attivatori privi di solvente e oli con una viscosità fino a ca. 5.000 mPa*s	<ul style="list-style-type: none"> • Il dosaggio in assenza di aria riduce la polimerizzazione prematura e l'intasamento del prodotto • Funzione di vuoto per risucchio immediato; arresta il flusso di liquido e impedisce il gocciolamento • Meccanismo di caricamento facile e pratico per la sostituzione del tubo • Timer digitale e regolazione della velocità del motore • Più modalità di funzionamento
Centralina per pompa a rotore compatta LOCTITE EQ RC15 (IDH 1880232)		Fornisce tutto il controllo necessario per il funzionamento delle pompe a rotore compatte 97611 e 97621. Controlla tutti i parametri di dosaggio, ad esempio la velocità della pompa, l'erogazione del volume, la pressione del serbatoio e il controllo del rotorspray (se utilizzato).	Dipende dall'attrezzatura supplementare	<ul style="list-style-type: none"> • Facile navigazione all'interno dei menu che consente agli utenti di selezionare la quantità di prodotto erogato (in µL) o la velocità di erogazione (in µL/min). • Progettata per interfacciarsi alla perfezione con la pompa a rotore volumetrica. • Display touchscreen per la massima semplicità d'uso. • Direttamente collegabile ai serbatoi LOCTITE standard. • Utile per tutti i tipi di applicazioni, come gocce, cordoli, riempimento
Sistema di controllo pompa LOCTITE EQ RC24 (IDH 2636370)		Utilizzato per il controllo preciso delle pompe volumetriche a rotore eccentrico. L'RC24 è costituito da un pannello di controllo touch e da un servomotore brushless con centralina digitale integrata.	Dosaggio volumetrico di adesivi ad alta viscosità e, in particolare, sensibili all'umidità come SI o SMP	<ul style="list-style-type: none"> • Modalità avvio/arresto (erogazione di cordoli) • Modalità quantità (erogazione a punti) • Servoazionamento ideale per il montaggio sull'asse Z dei robot da banco grazie alla sua leggerezza
Centralina per pompa a rotore doppia LOCTITE 97160 (IDH 1533495)		Offre tutte le funzioni necessarie per il controllo della pompa a rotore doppia EQ MM25 fornendo una regolazione accurata della velocità di rotazione. Può essere interfacciata con un PLC di grado più elevato per l'integrazione in sistemi automatici.	Prodotti bicomponenti a base di metacrilato di metile (MMA), siliconici, epossidici e ibridi in cartucce da 400 ml (o serbatoi singoli)	<ul style="list-style-type: none"> • Facile navigazione all'interno dei menu per consentire agli utenti di selezionare la quantità di prodotto erogato (in ml) o la velocità di erogazione (in ml/min) • Accuratezza di ripetizione elevatissima • Funzionalità di spurgo automatico per impedire la polimerizzazione nell'ugello del mixer

SISTEMI DI ALIMENTAZIONE

Nome prodotto	Immagine prodotto	Descrizione	Applicazione	Vantaggi
Serbatoio da 2 l LOCTITE 97108 (IDH 135555)		È in grado di contenere i flaconi LOCTITE ed è dotato di connessione pneumatica e interfaccia elettrica per l'installazione con tutte le centraline LOCTITE.	Dimensioni dei flaconi di adesivo: 250 ml, 500 g, 1 l e 2 kg	<ul style="list-style-type: none"> • Funziona con centraline semi-automatiche e automatiche • Segnali di allarme di livello basso e serbatoio vuoto (PLC) • Valvola di scarico manuale per pressione on/off • Coperchio del serbatoio dotato di supporto per evitare la contaminazione
Dosatore per cartucce da 300 ml LOCTITE 97631 (IDH 854181)		Viene utilizzato per erogare prodotti LOCTITE in cartucce da 300 ml, ad esempio cianoacrilato in gel, adesivi anaerobici, epossidici e siliconi.	Adesivi/sigillanti in siringhe/ cartucce da 300 ml con viscosità da bassa a elevata (5 mPa·s a pasta)	<ul style="list-style-type: none"> • Il dosatore per cartucce 97631 viene utilizzato per erogare i prodotti LOCTITE in cartucce da 300 ml, ad esempio cianoacrilati in gel, adesivi anaerobici, epossidici e siliconi, riducendo al minimo la formazione di bolle • Insieme a una valvola di dosaggio o a una pompa a rotore eccentrico può essere utilizzato in linee di trasferimento e stazioni di lavoro manuali o automatiche
Dosatore per bicartucce da 400 ml LOCTITE EQ MM30 (IDH 1529531)		Viene utilizzato come unità di alimentazione per i dosatori volumetrici per prodotti bicomponenti, come la pompa a rotore doppia EQ MM25. Due pistoni indipendenti vengono azionati meccanicamente; è inclusa la misurazione del percorso per incrementare l'affidabilità del processo.	Prodotti bicomponenti a base di metacrilato di metile (MMA), siliconici, ibridi, epossidici in cartucce da 400 ml	<ul style="list-style-type: none"> • Il rapporto di miscelazione e il volume erogato possono essere monitorati attraverso la misurazione del percorso e puntatori meccanici • Rilevamento di livello basso • Controllo della pressione indipendente

ROBOT DA BANCO

Nome prodotto	Area di lavoro
LOCTITE EQ RB40 200D (IDH 2104801)	200 x 200 x 50 mm
LOCTITE EQ RB40 300D (IDH 2104799)	300 x 300 x 100 mm
LOCTITE EQ RB40 400D (IDH 2104795)	400 x 400 x 100 mm
LOCTITE EQ RB40 500D (IDH 2103369)	500 x 500 x 100 mm



I robot da banco LOCTITE sono dotati di caratteristiche e accessori realizzati appositamente per il dosaggio degli adesivi. Si tratta di unità completamente conformi alle linee guida per la sicurezza RIA (Robotic Industry Association). Gli accessori di programmazione, le apparecchiature di dosaggio, i cavi di integrazione e gli utensili per il montaggio sono venduti separatamente.

VANTAGGI:



- il pulsante on/off per il comando dello spurgo indipendente sul pannello frontale permette di scaricare l'adesivo dalla valvola di dosaggio per evitare che polimerizzi o per facilitare il settaggio iniziale.
- Non è richiesta una programmazione speciale
- Le funzioni di salvataggio dei programmi Teach Pendant (IDH 2268727) permettono di trasferire facilmente il programma da un robot a un altro
- 100 programmi, 4.000 punti di memoria per programma
- Alimentazione spegnimento automatico 95-132 V AC o 180-250 V AC









SISTEMI DI FOTOPOLIMERIZZAZIONE

Nome prodotto	Immagine prodotto	Descrizione	Applicazione	Vantaggi
Lampada LED Spot a batteria da 365 nm/405 nm LOCTITE EQ CL32 (IDH 2182210/2182207)		Sorgente che emette raggi UV/luce visibile Il sistema offre una sorgente luminosa portatile a elevata potenza in grado di polimerizzare in modo costante i prodotti per fotopolimerizzazione che rispondono alla luce visibile/UV. Grazie alla sua esclusiva tecnologia LED, può offrire prestazioni di accensione/spengimento immediate e una produzione di luce costante. Può funzionare con le sue batterie ricaricabili o tramite corrente utilizzando l'adattatore per presa da parete incluso.	Prodotti per polimerizzazione UVA e UVV.	<ul style="list-style-type: none"> • Combina in un unico dispositivo un'unità portatile e una stazionaria • Si può impostare per il funzionamento temporizzato o continuo • Interruttore ergonomico • Ricaricabile attraverso l'adattatore mini-USB • Lunghezza focale lunga per applicazioni portatili variabili
Centralina di polimerizzazione per torce LED LOCTITE EQ CL25 (IDH multipli)		La centralina di polimerizzazione per torce LED LOCTITE EQ CL25 è un controller universale che può interfacciarsi con fino a quattro torce di polimerizzazione a LED singole. Gli accessori vengono forniti in diverse varianti, con ottiche differenti e cavi di varia lunghezza, oltre a torce LED da 365 nm o 405 nm. Gli accessori devono essere ordinati separatamente. <ul style="list-style-type: none"> • Centralina per torce LED EQ CL25 (IDH 1786127) • Torcia LED corta 365 nm (IDH 1984957) • Torcia LED corta 405 nm (IDH 2104788) • Lente per torcia LED da 3 mm (IDH 1305335) • Lente per torcia LED da 6 mm (IDH 1305333) • Lente per torcia LED da 10 mm (IDH 1305332) • Cavo di connessione da 1,7 m (IDH 1305339) • Cavo di connessione LED 3,0 m (IDH 1984961) • Cavo di connessione 10 m (IDH 1305337) • Misuratore di potenza UV (IDH 1523721) 	Prodotti per polimerizzazione UVA e UVV.	<ul style="list-style-type: none"> • Assenza di calore nell'area di polimerizzazione • Potenza di uscita a intensità elevata - fino a 20 W/cm² • Lunga vita utile dei LED - 20.000 ore • Centralina di dimensioni compatte



SISTEMI DI FOTOPOLIMERIZZAZIONE

Nome prodotto	Immagine prodotto	Descrizione	Applicazione	Vantaggi
Centralina Quad LOCTITE EQ CL30 (IDH multipli)		La centralina a luce diffusa a LED LOCTITE CL30 è un sistema ad alta intensità appositamente progettato per la fotopolimerizzazione a raggi UV e a luce visibile degli adesivi LOCTITE. La configurazione modulare comprende una testa LED con cavo di collegamento e centralina (da ordinare separatamente). Ogni testa CL30 è equipaggiata con 144 LED ad alta potenza e riflettori integrati che forniscono una polimerizzazione uniforme su una superficie ampia (100 mm x 100 mm). Le teste si possono fissare anche una accanto all'altra in due direzioni per espandere ulteriormente l'area di polimerizzazione e ottenere la massima flessibilità. È disponibile anche la centralina a LED Flood Quad LOCTITE con pannello touch screen in grado di alimentare e controllare fino a 4 teste a LED LOCTITE. <ul style="list-style-type: none"> • Lampada LED a luce diffusa 100x100 mm UVV 365nm EQ CL30 (IDH 2139182) • Lampada LED a luce diffusa 100x100 mm UVV 405nm EQ CL30 (IDH 2139180) • Centralina 4 canali EQ CL30 (IDH 2257357) • Centralina a canale singolo LED 97104 (IDH 1359255) • Camera di polimerizzazione LED 97360 (IDH 1511839) 	Prodotti per polimerizzazione UVA e UVV.	<ul style="list-style-type: none"> • Intensità elevata a una distanza di 50 mm (365 nm: >500 mW/cm², 405 nm: >1.000 mW/cm²) • Vita utile tipica >20.000 ore • Array LED affiancabili • Nessun periodo di riscaldamento o raffreddamento necessario • 144 LED individuali • Efficienza energetica in quanto i LED producono uno spreco di energia minimo
LOCTITE 97055 UVALOC 1000 (IDH 805741)		È la camera di polimerizzazione UV ottimale ideata per caricare e scaricare manualmente i componenti da polimerizzare. Lo spettro di emissione della lampada e la capacità del flusso energetico sono stati sviluppati appositamente per soddisfare i requisiti degli adesivi LOCTITE polimerizzabili a UV.	Prodotti per polimerizzazione UVA, UVC e UVV	<ul style="list-style-type: none"> • L'unità standard viene fornita con una lampada ad arco di mercurio di media pressione da 1.000 W per offrire una polimerizzazione profonda e asciutta al tatto • Bulbo a luce visibile opzionale per l'incollaggio di plastica • Bulbo iron-doped opzionale per la massima profondità di polimerizzazione • Schermatura completa dell'operatore dall'esposizione alla luce UV • Elevata sicurezza dei processi grazie al sistema di monitoraggio UV integrato
Radiometro UV LOCTITE EQ PM20 (IDH 2436352/2436353)		Novità assoluta nel settore per la misurazione dei dispositivi di fotopolimerizzazione a LED. La curva di risposta piana lo rende estremamente qualificato per misurare le lunghezze d'onda a banda stretta di dispositivi UV a LED. Può anche essere utilizzato con camere di polimerizzazione, su trasportatori e con lampade a luce diffusa. Questa unità combina in un unico dispositivo funzionalità di esposizione, di misurazione dell'intensità e di memoria del profilo. È disponibile nelle varianti UV VIS e UV AB.	Radiometri UV AB / VIS	<ul style="list-style-type: none"> • Misurazione della luce visibile e UVA / UVB

DOSATORI MANUALI / PNEUMATICI

Nome prodotto	Immagine prodotto	Descrizione	Applicazione	Vantaggi
Pistola manuale per cartucce da 300 ml TEROSON STAKU (IDH 142240)		Dosatore ad azionamento manuale per adesivi e sigillanti.	Dosatore manuale per cartucce in plastica e alluminio da 290 ml, 300 ml e 310 ml	<ul style="list-style-type: none"> • Sistema a caricamento rapido per un cambio di cartucce e un dosaggio facile e pulito • Design ergonomico
Pistola pneumatica per cartucce da 300 ml LOCTITE 97002 (IDH 88632)		Si tratta di un'unità a controllo manuale e azionamento pneumatico. La quantità e la portata di dosaggio sono controllate dall'operatore.	Pistola pneumatica per cartucce in plastica e alluminio da 300 ml/310 ml e tubi LOCTITE da 250 ml.	<ul style="list-style-type: none"> • Flusso preciso controllato dal regolatore di pressione integrato • Scarico rapido per ridurre al minimo il gocciolamento • Design ergonomico • Dosaggio facile e pulito
Pistola manuale per cartucce 2K da 50 ml LOCTITE 96001 (IDH 267452)		È un dosatore ad azionamento manuale per l'applicazione di prodotti con rapporto di miscelazione 1:1 e 2:1 in confezioni da 50 ml.	Prodotti bicomponenti epossidici, poliuretani e ibridi in cartucce da 50 ml	<ul style="list-style-type: none"> • Metodo di applicazione pratico ed economico • Ottime funzionalità ergonomiche per ridurre al minimo l'affaticamento dell'operatore
Pistola pneumatica per cartucce 2K da 50 ml LOCTITE 97042 (IDH 476898)		È un dosatore pneumatico per l'applicazione di prodotti con rapporto di miscelazione 1:1, 2:1 in confezioni da 50 ml	Prodotti epossidici bicomponenti, poliuretani e ibridi in cartucce doppie da 50 ml	<ul style="list-style-type: none"> • Design leggero ed ergonomico per un facile utilizzo • Regolatore di pressione dell'aria integrato • Pratica regolazione della pressione tramite rotella a 8 posizioni per il controllo della velocità di erogazione
Pistola manuale per cartucce 2K da 50 ml 10:1 LOCTITE 1034026 (IDH 1034026)		È un dosatore ad azionamento manuale per l'applicazione di prodotti con rapporto di miscelazione 10:1 in confezioni da 50 ml di tipo S.	Prodotti acrilici bicomponente con rapporto di miscelazione 10:1 in confezioni da 50 ml di tipo S	<ul style="list-style-type: none"> • Metodo di applicazione pratico ed economico • Ottime funzionalità ergonomiche per ridurre al minimo l'affaticamento dell'operatore
Pistola pneumatica per cartucce 2K da 50 ml 10:1 LOCTITE 1493310 (IDH 1493310)		È un dosatore pneumatico per l'applicazione di prodotti con rapporto di miscelazione 10:1 in confezioni da 50 ml di tipo S.	Prodotti acrilici bicomponente con rapporto di miscelazione 10:1 in confezioni da 50 ml di tipo S	<ul style="list-style-type: none"> • Design leggero ed ergonomico per un facile utilizzo • Regolatore di pressione dell'aria integrato

DOSATORI MANUALI / PNEUMATICI

Nome prodotto	Immagine prodotto	Descrizione	Applicazione	Vantaggi
Pistola manuale / pneumatica per cartucce 2K da 200 ml LOCTITE EQ HD14 (IDH 2693822/2693824)		Sono pistole di miscelazione e dosaggio ad azionamento manuale. Questi dosatori permettono di applicare il prodotto in modo pratico ed economico riducendo al minimo gli sprechi. Sono compatibili con prodotti con rapporto di miscelazione di 1:1, 2:1, 4:1 e 10:1 e sono disponibili in versione con azionamento manuale e pneumatico.	Sono progettati per miscelare e applicare adesivi bicomponenti con varie formulazioni chimiche in cartucce da 200 ml.	<ul style="list-style-type: none"> • Dosaggio altamente preciso grazie allo scarico rapido dell'aria. • Il dosatore raggiunge immediatamente la sua pressione massima, senza ritardi. • Peso equilibrato della pistola fino al 35 % inferiore ai dosatori analoghi. • Funzionamento facilitato: il grilletto di nuova concezione e il pulsante di ritorno sono ora accessibili con una sola mano. • I kit di conversione permettono di utilizzare nello stesso dosatore cartucce con rapporto di miscelazione di 1:1, 2:1, 4:1 e 10:1.
Pistola manuale / pneumatica per cartucce 2K da 400 ml LOCTITE EQ HD14 (IDH 2693823/2693825)		Sono pistole di miscelazione e dosaggio ad azionamento manuale. Questi dosatori permettono di applicare il prodotto in modo pratico ed economico riducendo al minimo gli sprechi. Sono compatibili con prodotti con rapporto di miscelazione di 1:1, 2:1, 4:1 e 10:1 e sono disponibili in versione con azionamento manuale e pneumatico.	Sono progettati per miscelare e applicare adesivi bicomponenti con varie formulazioni chimiche in cartucce da 400 ml.	<ul style="list-style-type: none"> • Dosaggio altamente preciso grazie allo scarico rapido dell'aria. • Il dosatore raggiunge immediatamente la sua pressione massima, senza ritardi. • Peso equilibrato della pistola fino al 35 % inferiore ai dosatori analoghi. • Funzionamento facilitato: il grilletto di nuova concezione e il pulsante di ritorno sono ora accessibili con una sola mano. • Componenti utilizzati per garantire forza e rigidità, anche negli ambienti più ostili. • I kit di conversione permettono di utilizzare nello stesso dosatore cartucce con rapporto di miscelazione di 1:1, 2:1, 4:1 e 10:1.
Pistola pneumatica a spruzzo LOCTITE EQ HD12 (IDH 2251591)		Comprende una pistola per impieghi gravosi a doppia cartuccia da 1.125 ml con adattatore a spruzzo, regolatore di pressione, manometro, valvola on/off e tubo dell'aria.	Adatto per applicare gli adesivi LOCTITE 7255 in cartucce doppie da 900 ml. Progettato per rapporto di miscelazione di 2:1	<ul style="list-style-type: none"> • Pressione di controllo regolabile separatamente per avanzamento cilindro e atomizzazione dell'aria • È presente una leva manuale per avviare e arrestare l'alimentazione dell'aria di atomizzazione all'ugello di spruzzatura.

Henkel offre attrezzature stazionarie (ad esempio ugelli, mixer, ecc.) adatte a tutte le apparecchiature. Per trovare l'ugello o il mixer ottimale, contattare il tecnico commerciale Henkel oppure visitare il sito dosatori.loctite.it

AGHI DOSATORI

Illustrazione/Esempio	Codice articolo	Codice IDH	Contenuto confezione, pz	Colore	Gauge	Diametro interno in mm
AGHI DOSATORI FLESSIBILI: AGO DOSATORE, POLIPROPILENE (PPF), LUER-LOCK®						
	97229	142640	50	Ambra	15	1,37
	97230	142641	50	Verde	18	0,84
	97231	142642	50	Rosa	20	0,61
	97232	142643	50	Rosso	25	0,25
AGHI DOSATORI CONICI: AGO DOSATORE, POLIETILENE - CONICO (PPC), LUER-LOCK®						
	97221	88660	50	Grigio	16	1,19
	97222	88661	50	Verde	18	0,84
	97223	88662	50	Rosa	20	0,61
	97224	88663	50	Blu	22	0,41
AGHI DOSATORI AD ALTA PRECISIONE: AGO DOSATORE, ACCIAIO INOX STANDARD (SSS), LUER-LOCK®						
	97225	88664	50	Ambra	15	1,37
	97226	88665	50	Verde	18	0,84
	97227	88666	50	Rosa	20	0,61
	97228	88667	50	Rosso	25	0,25

ULTERIORI AGHI DOSATORI E MIXER

Illustrazione	Codice articolo	Codice IDH	Contenuto confezione, pz	Descrizione
	98741	1146079	50	Ago dosatore, acciaio inossidabile - Anima in PTFE (SSTL), 25 gauge
	97262	218288	2 cad.	Assortimento aghi: 2 cadauno di una serie di aghi dosatori
	K1003100	88805	50	Ago dosatore adattabile, 21 gauge /0,5 mm
	97248	218275	50	Tappi Luer-Lock®
	97233	88672	20 + 5	Kit adattatore Luer-Lock®: 20 Luer-Lock® e 5 adattatori
	97207	88656	40	Kit siringa trasparente 10 ml

ULTERIORI AGHI DOSATORI E MIXER

Illustrazione	Codice articolo	Codice IDH	Contenuto confezione, pz	Descrizione
	97283	529462	40	Kit siringa ambra da 10 ml, per prodotti UV
	97263	218287	40	Kit siringa nera da 10 ml per adesivi UV e per fotopolimerizzazione
	97208	88657	2	Adattatore del tubo dell'aria per siringhe da 10 ml
	97244	88677	20	Kit siringa trasparente 30 ml
	97264	218286	20	Kit siringa nera da 30 ml per adesivi UV e a fotopolimerizzazione
	97245	88678	2	Adattatore del tubo dell'aria per siringhe da 30 ml
	97290	397462	50	Punta dosatrice di precisione interamente in plastica, 20 gauge
	984569	1487440	10	Mixer statico per prodotti epossidici e PU in formati da 50 ml, SQ 5.3-24
	984570	1487439	10	Mixer statico per prodotti epossidici in formati da 200/400 ml, SQ 7.5-24
	1034575	1034575	10	Mixer statico MBX 6.5-20-S 10:1 per LOCTITE AA 3038
	8953593	1248606	10	Ugello di miscelazione spray per LOCTITE PC 7255
	8953186	1104046	10	Mixer statico 4:1/10:1 per formati da 400/490 ml, MCX 08-18
	5289010	545996	10	Mixer statico 1:1 per prodotti acrilici in formati da 50 ml, MA 6.3-7
	98457	720174	10	Mixer statico 1:1/2:1 in formati da 200/400 ml, MC 8-24
	863585	367545	10	Mixer statico 1:1 per polimeri MS in formati da 410 ml, MC 13-18
	8953187	1104047	10	Mixer statico 4:1/10:1 in formati da 400/490 ml, MCX 08-24
	8955989	1453183	10	Mixer statico per LOCTITE 3090 e LOCTITE 4070, MLX 2.5-16-5
	n.a.	1826921	10	Mixer statico 1:1/2:1 in formati da 50 ml, MBH 3.2-16 S
	n.a.	1573153	10	Mixer statico 1:1/2:1 in formati da 50 ml, MBQ 5.0-24 L
	n.a.	1573135	10	Mixer 1:1/2:1 in formati da 400 ml, MFH 6.0-34 T

Nome prodotto	Confezioni	Pagina
LOCTITE 222	50 ml, 250 ml	10, 13
LOCTITE 2400	50 ml, 250 ml	10, 13
LOCTITE 243	5 ml, 10 ml, 50 ml, 250 ml, BIB 2 l	9, 10, 13
LOCTITE 248	19 g	10, 13
LOCTITE 270	10 ml, 50 ml, 250 ml	9, 11, 13
LOCTITE 2700	50 ml, 250 ml	11, 13
LOCTITE 277	250 ml	11, 13
LOCTITE 290	50 ml, 250 ml	10, 13
LOCTITE 3090	11 g	49, 51
LOCTITE 401	3 g, 5 g, 20 g, 50 g, 500 g	47, 48, 51
LOCTITE 406	20 g, 50 g, 500 g	48, 51
LOCTITE 4204	Non disponibile in Italia	49, 51
LOCTITE 4310	Non disponibile in Italia	49, 51, 85, 87, 89
LOCTITE 4311	Non disponibile in Italia	49, 51, 87, 89
LOCTITE 435	20 g, 500 g	48, 51
LOCTITE 454	3 g, 20 g, 300 g	47, 49, 51
LOCTITE 460	20 g, 500 g	49, 51
LOCTITE 480	20 g, 500 g	48, 51
LOCTITE 4902	20 g	48, 51
LOCTITE 495	20 g, 50 g, 500 g	49, 51
LOCTITE 510	50 ml, 250 ml	28, 31
LOCTITE 518	25 ml, 50 ml, 300 ml	28, 31
LOCTITE 518 PEN	25 ml	27, 28, 31
LOCTITE 5188	50 ml, 300 ml	28, 31
LOCTITE 5400	50 ml	20, 21
LOCTITE 542	50 ml, 250 ml	19, 20, 21
LOCTITE 55	24 x 50 m, 48 x 160 m	20, 21
LOCTITE 577	50 ml, 250 ml	19, 20, 21
LOCTITE 5800	300 ml	28, 31
LOCTITE 603	10 ml, 50 ml, 250 ml	38, 41

Nome prodotto	Confezioni	Pagina
LOCTITE 620	50 ml, 250 ml, BIB 2 l	39, 41
LOCTITE 6300	50 ml	39, 41
LOCTITE 638	50 ml, 250 ml, BIB 2 l	37, 39, 41
LOCTITE 641	50 ml, 250 ml	38, 41
LOCTITE 648	50 ml, 250 ml, 1 l, BIB 2 l	38, 41
LOCTITE 660	50 ml	37, 39, 41
LOCTITE AA 326	250 ml	65, 66, 70
LOCTITE AA 3298	300 ml	68, 70
LOCTITE AA 330	315 ml, 1 l, kit da 50 ml	66, 70
LOCTITE AA 3342	Non disponibile in Italia	68, 70
LOCTITE AA 3494	1 l	85, 87, 89
LOCTITE AA 3504	Non disponibile in Italia	86, 89
LOCTITE AA 352	Non disponibile in Italia	86, 89
LOCTITE AA 3922	Non disponibile in Italia	87, 89
LOCTITE AA 3951	Non disponibile in Italia	86, 89
LOCTITE AA 3953	Non disponibile in Italia	86, 89
Sistema LOCTITE per riparazioni materiali compositi	N/D	128
LOCTITE EA 3421	50 ml, 200 ml	66, 70
LOCTITE EA 3423	50 ml, 200 ml	66, 70
LOCTITE EA 3430	24 ml, 50 ml, 200 ml	65, 67, 70
LOCTITE EA 3450	25 ml	67, 70
LOCTITE EA 3463	50 g, 114 g	110, 111
LOCTITE EA 3471	500 g	110, 111
LOCTITE EA 3475	500 g	110, 111
LOCTITE EA 3478	453 g, 3,5 kg	109, 110, 111
LOCTITE EA 9450	50 ml	67, 70
LOCTITE EA 9461	50 ml, 400 ml	67, 70
LOCTITE EA 9466	50 ml, 400 ml	68, 70
LOCTITE EA 9483	50 ml	67, 70
LOCTITE EA 9492	50 ml	68, 70

Nome prodotto	Confezioni	Pagina
LOCTITE EA 9497	50 ml, 400 ml	67, 70
LOCTITE EA 9514	300 ml, 7 kg, 20 kg	67, 70
LOCTITE HY 4070	11 g, 45 g	56, 57
LOCTITE HY 4090	50 ml, 400 ml	58, 59
LOCTITE LB 8008	453 g, 3,6 kg	121, 122, 123
LOCTITE LB 8009	453 g	122, 123
LOCTITE LB 8023	453 g	121, 122, 123
LOCTITE LB 8040	400 ml	117
LOCTITE LB 8150	1 kg	122, 123
LOCTITE LB 8201	400 ml	117
LOCTITE NS 5540 BR	430 g	28, 31
LOCTITE NS 5550 BR	1 kg	28, 31
LOCTITE PC 5070	1,8 m	128
LOCTITE PC 7218	10 kg	101, 102, 103
LOCTITE PC 7222	1,36 kg	102, 103
LOCTITE PC 7226	Non disponibile in Italia	101, 102, 103
LOCTITE PC 7227	1 kg	102, 103
LOCTITE PC 7234	1 kg	102, 103
LOCTITE PC 7255	1.125 l, 10 kg, 20 kg	102, 103
LOCTITE PC 7257	5,5 kg, 25,7 kg	127, 129
LOCTITE PC 7352	400 ml	109, 110, 111
LOCTITE SF 7063	400 ml, 10 l, 200 l	12, 21, 30, 40, 50, 95, 96, 97
LOCTITE SF 7100	400 ml	129
LOCTITE SF 7200	400 ml	30, 95, 96, 97
LOCTITE SF 7455	Non disponibile in Italia	50
LOCTITE SF 7505	1 l	129
LOCTITE SF 7515	5 l	129
LOCTITE SF 7649	500 ml	12, 21, 30, 40
LOCTITE SF 770	10 g, 300 g	50, 90
LOCTITE SF 7840	750 ml, 5 l, 20 l	96, 97

Nome prodotto	Confezioni	Pagina
LOCTITE SF 7850	400 ml, 3 l	96, 97
LOCTITE SF 7900	400 ml	127, 128
LOCTITE SI 5075	4,27 m	129
LOCTITE SI 5300	310 ml	29, 31
LOCTITE SI 5331	100 ml	20, 21
LOCTITE SI 5366	310 ml	79
LOCTITE SI 5367	310 ml	79
LOCTITE SI 5368	Non disponibile in Italia	79
LOCTITE SI 5699	80 ml, 300 ml	29, 31
LOCTITE SI 5900	300 ml, 20 l	29, 31
LOCTITE SI 5910	80 ml, 300 ml	27, 29, 31
LOCTITE SI 5970	300 ml	29, 31
LOCTITE SI 5980	100 ml	29, 31
TEROSON MS 930	310 ml, 570 ml, 20 kg, 250 kg	77, 79
TEROSON MS 939	290 ml, 570 ml, 25 kg	77, 78, 79
TEROSON MS 9399	400 ml	78, 79
TEROSON PU 6700	50 ml	68, 71
TEROSON PU 6700 ME	50 ml, 400 ml	68, 71
TEROSON PU 9225	50 ml	68, 71
TEROSON PU 9225 SF	50 ml	68, 71
TEROSON PU 9225 SF ME	50 ml	68, 71
TEROSON PU 9225 UF ME	50 ml	68, 71
TEROSON VR 5080	25,5 m	129

Sistemi di dosaggio	Cod. IDH	Pagina
VALVOLE A TEMPO/PRESSIONE		132
Valvola Ergoloc LOCTITE 97130	444643	132
Valvola di dosaggio stazionaria LOCTITE 97135/97136	215846/215848	132
Valvola di dosaggio per cianoacrilati LOCTITE 98013	318654	132
Valvola di dosaggio per prodotti UV LOCTITE 98009	218280	132
Valvola di dosaggio stazionaria LOCTITE 97113/97114	88644/88645	132
SISTEMI DI CONTROLLO TEMPO/PRESSIONE		133
Sistema di dosaggio di precisione a siringa LOCTITE 97006	88633	133
Sistema di dosaggio semi-automatico ad alta pressione (HP) LOCTITE 97009	215845	133
Sistema di dosaggio semi-automatico a bassa pressione (LP) LOCTITE EQ RC18	2260508	133
Centralina a due canali LOCTITE 97152	1275665	133
VALVOLE DI DOSAGGIO VOLUMETRICO		134
Valvola di dosaggio volumetrico LOCTITE EQ VA20	2084141	134
Pompa a rotore volumetrica 4.0 LOCTITE 97611	1196160	134
Pompa a rotore eccentrico LOCTITE (dosatore RD-EC)	IDH multipli	134
Pompa a rotore doppia LOCTITE EQ MM25	1774437	134
CENTRALINE DI CONTROLLO VOLUMETRICO		135
Dosatore peristaltico digitale LOCTITE EQ PU20	2265279	135
Centralina per pompa a rotore compatta LOCTITE EQ RC15	1880232	135
Sistema di controllo pompa LOCTITE EQ RC24	2636370	135
Centralina per pompa a rotore doppia LOCTITE 97160	1533495	135
SISTEMI DI ALIMENTAZIONE		136
Serbatoio da 2 l LOCTITE 97108	135555	136
Dosatore per cartucce da 300 ml LOCTITE 97631	854181	136
Dosatore per bicartucce da 400 ml LOCTITE EQ MM30	1529531	136
ROBOT DA BANCO		137
LOCTITE EQ RB40 200D	2104801	137
LOCTITE EQ RB40 300D	2104799	137
LOCTITE EQ RB40 400D	2104795	137
LOCTITE EQ RB40 500D	2103369	137

Sistemi di dosaggio	Cod. IDH	Pagina
SISTEMI DI FOTOPOLIMERIZZAZIONE		138/139
Lampada LED Spot a batteria da 365 nm/ 405 nm LOCTITE EQ CL32	2182210/2182207	138
Centralina di polimerizzazione per torce LED LOCTITE EQ CL25	IDH multipli	138
Centralina Quad LOCTITE EQ CL30	IDH multipli	139
LOCTITE 97055 UVALOC 1000	805741	139
Radiometro UV LOCTITE EQ PM20	2436352/2436353	139
DOSATORI MANUALI / PNEUMATICI		140/141
Pistola manuale per cartucce da 300 ml TEROSON STAKU	142240	140
Pistola pneumatica per cartucce da 300 ml LOCTITE 97002	88632	140
Pistola manuale per cartucce 2K da 50 ml LOCTITE 96001	267452	140
Pistola pneumatica per cartucce 2K da 50 ml LOCTITE 97042	476898	140
Pistola manuale per cartucce 2K da 50 ml 10:1 LOCTITE 1034026	1034026	140
Pistola pneumatica per cartucce 2K da 50 ml 10:1 LOCTITE 1493310	1493310	140
Pistola manuale / pneumatica per cartucce 2K da 200 ml LOCTITE EQ HD14	2693822/2693824	141
Pistola manuale / pneumatica per cartucce 2K da 400 ml LOCTITE EQ HD14	2693823/2693825	141
Pistola pneumatica a spruzzo EQ HD12	2251591	141
ATTREZZATURE STAZIONARIE		142
Aghi dosatori flessibili		142
Aghi dosatori conici		142
Aghi dosatori ad alta precisione		142
ULTERIORI AGHI DOSATORI E MIXER		142/143

Henkel Italia S.r.l.

via C. Amoretti, 78

20157 Milano (MI)

Tel.: (+39) 02 35792 963

Fax: (+39) 02 35792 940

www.henkel.it

www.henkel-adhesives.it

Le informazioni qui contenute sono da intendersi a titolo di riferimento. Per assistenza e consulenza sulle specifiche di questi prodotti, contattare il servizio tecnico Henkel.

Except as otherwise noted, all marks used above in this printed material are trademarks and/or registered trademarks of Henkel and/or its affiliates in US, Germany, and elsewhere.

© Henkel AG & Co. KGaA, 2021